

# SLC Roadster



Preisliste gültig ab 22. Mai 2018

**Mercedes-Benz**  
Das Beste oder nichts.



# Willkommen.

In der Markenwelt von Mercedes-Benz.



„Das Beste oder nichts.“

Diese Worte von Gottlieb Daimler sind über 100 Jahre alt. Zugleich sind sie heute aktueller denn je. Wir möchten den Satz sogar noch ergänzen: Das Beste oder nichts – für Sie, unsere Kunden. Wir forschen, konstruieren und gestalten, um Ihre Ansprüche und Wünsche zu erfüllen. Für Ihren Traum von einem Mercedes.

Das expressive Design des SLC wirkt wie ein Verstärker auf Sehsinn und Synapsen. Lange Haube, kurze Überhänge – die Silhouette ist offen wie geschlossen muskulös und aufsehenerregend dynamisch. Was das Design verspricht, löst der SLC in Fahrt ein: Performance par excellence. Maximale Sportlichkeit verbunden mit Verbrauchsorientierung und Komfort. Fünf Fahrprogramme stehen über den DYNAMIC SELECT Schalter zur Wahl. Für jede Stimmung, für jede Strecke. Mit dem satten Klang der Sport-Abgasanlage hat jedes Fahrprogramm seinen eigenen Soundtrack: emotional und intensiv, vom kraftvollen Röhren bis hin zum tiefen Timbre.

Der SLC bietet ein Roadster-Fahrerlebnis in Reinkultur mit dem Komfort und der Alltagstauglichkeit eines Mercedes-Benz. Kommt die Sonne raus, fährt das vollelektrisch versenkbare, serienmäßige Panorama-Variodach auf Knopfdruck runter – in weniger als 20 Sekunden. Dabei schließt die Kofferraumtrennung auf Wunsch erstmals automatisch: für noch mehr Komfort und Cabriolenuss ohne Pause.

Das dynamische Interieur-Design mit neu gestalteten Sportsitzen und dem Sportlenkrad mit perforiertem Griffbereich wird von der Ambientebeleuchtung besonders eindrucksvoll in Szene gesetzt, die auf Wunsch den richtigen Ton zu Ihrer Stimmung trifft.

Sie ahnen es bereits: Es gibt nahezu grenzenlose Möglichkeiten, den SLC ganz nach Ihren persönlichen Wünschen zu gestalten. Nehmen Sie sich die Zeit, stöbern Sie in aller Ruhe in dieser Preisliste, konfigurieren Sie Ihr Wunschfahrzeug online und sprechen Sie uns vor Ort bei Ihrem Mercedes-Benz Partner an. Gerne können Sie auch eine Probefahrt vereinbaren und sich höchstpersönlich von unserem Anspruch überzeugen:

„Das Beste oder nichts.“

Ihr Mercedes-Benz Team

Über den detaillierten Umfang der Sonderausstattungen informiert Sie gerne Ihr Mercedes-Benz Partner. Weitere Informationen erhalten Sie unter [www.mercedes-benz.de](http://www.mercedes-benz.de) und über unsere Mercedes-Benz Kundenbetreuung: Montag bis Freitag von 8.30 – 18.00 Uhr  
Telefon: 00800 9 7777777

# Inhalt.

<b>Vorwort</b>	<b>2</b>
<b>Produkt-Highlights</b>	<b>4</b>
<b>Modellvarianten und technische Daten</b>	<b>5</b>
<b>Design</b>	<b>6</b>
Lines und Design-Pakete	
Zierelemente	
Lacke	
Kombinationsmöglichkeiten Polster und Lacke	
<b>Mercedes-AMG</b>	<b>27</b>
<b>Serien- und Sonderausstattung</b>	<b>37</b>
Exterieur	
Interieur	
Sicherheit und Assistenzsysteme	
Parken und Rangieren	
Infotainment, Navigation und Kommunikation	
Technik	
Antrieb	
Fahrwerk	
<b>Original-Zubehör</b>	<b>56</b>
<b>Weitere technische Daten</b>	<b>58</b>
<b>Service</b>	<b>59</b>
<b>Finanzdienstleistungen und Versicherungen</b>	<b>60</b>
<b>Fahrzeugabholung</b>	<b>61</b>
<b>Mercedes me connect</b>	<b>62</b>



# Produkt-Highlights.

## Bringt das Staunen zurück. Der SLC.

Pure Dynamik, maximaler Fahrspaß, unverwechselbarer Klang: Der SLC begeistert auf den ersten Blick – und ab der ersten Umdrehung. Der Roadster überzeugt mit ausgezeichneter Produktsubstanz, emotionaler Ausstrahlung und Liebe zum Detail.

## Fahrspaß ist Programm

Ob verbrauchsorientierte, komfortable oder ausgesprochen sportliche Fahrweise: Mit DYNAMIC SELECT stehen 5 verschiedene Fahrprogramme zur Verfügung für jede Stimmung und Strecke. Mit dem gewählten Fahrprogramm ändern sich auch Parameter wie die Charakteristik von Motor, Getriebe, Lenkung und Sound.

## Freiheit auf Knopfdruck

Der SLC ist ein Sportwagen für jeden Tag, der sich in weniger als 20 Sekunden vom Coupé in einen Roadster und umgekehrt verwandelt. Beim Variodach können Sie in allen Dachvarianten den beim Anfahren gestarteten Öffnungs- bzw. Schließvorgang bis zu einer Geschwindigkeit von 40 km/h abschließen. Die teilautomatische Restkofferraum-Abtrennung macht die Bedienung des Variodachs auf Wunsch noch komfortabler. Falls sich die Abtrennung für ein erhöhtes Kofferraumvolumen in der oberen Position befindet, fährt sie bei Verdeck-Öffnung automatisch nach unten. Open-Air-Gefühl bei geschlossenem Dach ermöglicht **MAGIC SKY CONTROL** auf Knopfdruck. Das Panorama-Variodach verfärbt sich innerhalb weniger Sekunden von dunkel zu transparent oder umgekehrt. Im getönten Zustand wird die Aufheizung des Innenraums maßgeblich reduziert.

## Offenfahren – 365 Tage im Jahr

Die Kopfraumheizung **AIRSCARF** macht das Offenfahren auch bei niedrigen Temperaturen zum Vergnügen. Über Luftauslässe in den Kopfstützen legt sich wohlige warme Luft wie ein unsichtbarer Schal um Hals und Nacken von Fahrer und Beifahrer. Die gewünschte Temperatur kann in 3 Stufen eingestellt werden. Die Geschwindigkeit der ausströmenden Luft passt sich automatisch an die Fahrgeschwindigkeit an.

## Fahrassistenzsysteme und Sicherheit

Der serienmäßige **Aktive Brems-Assistent** warnt den Fahrer visuell bei zu geringem Abstand zu einem vorausfahrenden Fahrzeug. Bei erkannter Kollisionsgefahr erfolgt eine akustische Warnung, es kann die Bremsung des Fahrers unterstützen und bei ausbleibender Reaktion die Geschwindigkeit autonom reduziert werden.

Der ebenfalls serienmäßige **ATTENTION ASSIST** kann insbesondere auf langen Strecken und bei Nachtfahrten die Fahrsicherheit erhöhen. ATTENTION ASSIST kann aufgrund des Lenkverhaltens des Fahrers Anzeichen von Ermüdung und starker Unaufmerksamkeit erkennen und warnt ihn visuell und akustisch vor drohendem Sekundenschlaf.

Das optionale **Spur-Paket** bietet durch eine Kombination von **Totwinkel- und Spurhalte-Assistent** einen doppelten Sicherheitsgewinn. Die Systeme können den Fahrer optisch und akustisch vor Fahrzeugen im toten Winkel warnen und durch Lenkradvibrationen auf ein unbeabsichtigtes Verlassen der Fahrspur hinweisen.



# Modellvarianten und technische Daten.

Typ Roadster, 2-Sitzer, 2 Türen	Motor/Zylinder Hubraum (cm³)	Getriebe	Nennleistung kW (PS) Drehmoment Nm	Höchstgeschwindigkeit (km/h) Beschleunigung 0-100 km/h (s)	Verbrauch EU (l/100 km) <sup>1</sup> innerorts/ außerorts/ kombiniert	CO <sub>2</sub> -Emissionen kombiniert (g/km) <sup>1</sup> Emissionsklasse Effizienzklasse	Preis Euro inkl. MwSt. exkl. MwSt.
<b>SLC 200</b>	Benziner R4 1.991	9G-TRONIC (automatisch)	<b>135</b> (184) 300/1.200 – 4.000	237 6,9	8,7 – 8,6 5,7 – 5,5 6,8 – 6,6	155 – 151 Euro 6d-TEMP C	<b>43.024,45</b> 36.155,00
<b>Mercedes-AMG SLC 43</b>	Benziner V6 2.996	9G-TRONIC (automatisch)	<b>287</b> (390) 520/2.500 – 5.000	250 4,7	11,8 6,5 8,2	186 Euro 6d-TEMP E	<b>60.582,90</b> 50.910,00

<sup>1</sup> Die angegebenen Werte sind die „gemessenen NEFZ-CO<sub>2</sub>-Werte“ i.S.v. Art. 2 Nr. 2 Durchführungsverordnung (EU) 2017/1153, die im Einklang mit Anhang XII der Verordnung (EG) Nr. 692/2008 ermittelt wurden. Aufgrund gesetzlicher Änderungen der maßgeblichen Prüfverfahren können in der für die Fahrzeugzulassung und ggf. Kfz-Steuer maßgeblichen Übereinstimmungsbescheinigung des Fahrzeugs höhere Werte eingetragen sein. Die Angaben beziehen sich nicht auf ein einzelnes Fahrzeug und sind nicht Bestandteil des Angebots, sondern dienen allein Vergleichszwecken zwischen verschiedenen Fahrzeugtypen. Die Werte variieren in Abhängigkeit von gewählten Sonderausstattungen.



Jetzt Wunschrate berechnen: [www.mercedes-benz-bank.de/ratenrechner-slc](http://www.mercedes-benz-bank.de/ratenrechner-slc)

Der mobile Ratenrechner: QR-Code scannen und ganz bequem die Leasing- und Finanzierungsraten für Ihren Mercedes berechnen.

Sämtliche Kaufpreise verstehen sich für die Serienausstattung ab Herstellerwerk. Bei Auslieferung über eine Niederlassung oder Vertretung fallen zusätzlich Überführungskosten an. Die Kaufpreise für Sonderausstattungen gelten nur für den Einbau im Herstellerwerk. Änderungen in Konstruktion und Ausführung sowie Irrtümer und Druckfehler sind vorbehalten. Die Abbildungen können auch Zubehör und Sonderausstattungen enthalten, die nicht zum serienmäßigen Lieferumfang gehören. Farbabweichungen sind drucktechnisch bedingt.

# Design.



<b>Lines und Design-Pakete</b>	<b>7</b>
Serienausstattung Exterieur	7
Serienausstattung Interieur	10
Sport-Paket	12
AMG Line	15
AMG Night-Paket	19
designo	20
<b>Zierelemente</b>	<b>24</b>
<b>Lacke</b>	<b>25</b>
<b>Kombinationsmöglichkeiten Polster und Lackierungen</b>	<b>26</b>

# Design.

## Lines und Design-Pakete Serienausstattung Exterieur

Elemente der Serienausstattung Exterieur: Diamantgrill schwarz mit Lamelle in Iridiumsilber und Chromauflage; Luftauslässe seitlich in Kotflügel mit Finne in Hochglanzchrom; Heckstoßfänger mit schwarzem Diffusor sowie Abgasanlage 2-flutig mit Endrohrblenden verchromt; Leichtmetallräder; Uni-Lackierung; Panorama-Variodach (415); Hauptscheinwerfer in H7 Projektionstechnik mit integriertem Tagfahrlicht; Heckleuchten in LED-Technik; Servolenkung mit Sicherheitslenksäule; 9G-TRONIC inklusive DIRECT SELECT Wählhebel, Lenkradschalt paddles (421) in Kombination mit DYNAMIC SELECT (B59).



**40,6 cm (16") Leichtmetallräder im 5-Speichen-Design**  
mit 205/55 R 16 auf 7 J x 16 ET 37,5  
Nicht mit Sportfahrwerk (486), Direktlenkung (213) oder Fahrdynamik-Paket (483)



R23 **0,00**  
0,00

SLC 200

S

**40,6 cm (16") Leichtmetallräder im 9-Speichen-Design**  
mit 205/55 R 16 auf 7 J x 16 ET 38



R12 **0,00**  
0,00

○

**43,2 cm (17") Leichtmetallräder im 5-Speichen-Design**  
VA: 225/45 R 17 auf 7,5 J x 17 ET 42,  
HA: 245/40 R 17 auf 8,5 J x 17 ET 36



37R **476,00**  
400,00

●

**43,2 cm (17") Leichtmetallräder im 10-Speichen-Design**  
VA: 225/45 R 17 auf 7,5 J x 17 ET 42,  
HA: 245/40 R 17 auf 8,5 J x 17 ET 36









R35 **595,00**  
500,00

●

# Design.

## Lines und Design-Pakete Serienausstattung Exterieur

		Code	Preis Euro inkl. MwSt. exkl. MwSt.	SLC 200
<b>43,2 cm (17") Leichtmetallräder im Vielspeichen-Design</b> VA: 225/45 R 17 auf 7,5 J x 17 ET 42, HA: 245/40 R 17 auf 8,5 J x 17 ET 36		R81	<b>7 14,00</b> 600,00	●
<b>43,2 cm (17") Leichtmetallräder im 10-Speichen-Design</b> palladiumsilber lackiert und glanzgedreht VA: 225/45 R 17 auf 7,5 J x 17 ET 42, HA: 245/40 R 17 auf 8,5 J x 17 ET 36		R93	<b>892,50</b> 750,00	●
<b>45,7 cm (18") Leichtmetallräder im 5-Doppelspeichen-Design</b> palladiumsilber lackiert und glanzgedreht VA: 225/40 R 18 auf 7,5 J x 18 ET 42, HA: 245/35 R 18 auf 8,5 J x 18 ET 36		22R	<b>1.904,00</b> 1.600,00	●
<b>45,7 cm (18") Leichtmetallräder im 5-Doppelspeichen-Design</b> tremolitgrau lackiert und glanzgedreht VA: 225/40 R 18 auf 7,5 J x 18 ET 42, HA: 245/35 R 18 auf 8,5 J x 18 ET 36		35R	<b>1.904,00</b> 1.600,00	●
<b>45,7 cm (18") Leichtmetallräder im 5-Dreifachspeichen-Design</b> matt schwarz lackiert und glanzgedreht VA: 225/40 R 18 auf 7,5 J x 18 ET 42, HA: 245/35 R 18 auf 8,5 J x 18 ET 36		47R	<b>1.904,00</b> 1.600,00	●
<b>45,7 cm (18") AMG Leichtmetallräder im 5-Speichen-Design</b> titangrau lackiert und glanzgedreht VA: 225/40 R 18 auf 7,5 J x 18 ET 42, HA: 245/35 R 18 auf 8,5 J x 18 ET 36		792	<b>2.320,50</b> 1.950,00	●



# Design.

## Lines und Design-Pakete Serienausstattung Exterieur

### 45,7 cm (18") AMG Leichtmetallräder im Vielspeichen-Design

titangrau lackiert und glanzgedreht  
VA: 225/40 R 18 auf 8 J x 18 ET 43,  
HA: 245/35 R 18 auf 9 J x 18 ET 42



Code

85R

Preis Euro  
inkl. MwSt.  
exkl. MwSt.

**2.915,50**  
2.450,00

SLC 200



### 45,7 cm (18") AMG Leichtmetallräder im Vielspeichen-Design

hochglanzschwarz lackiert und glanzgedreht  
VA: 225/40 R 18 auf 8 J x 18 ET 43,  
HA: 245/35 R 18 auf 9 J x 18 ET 42



91R

**2.915,50**  
2.450,00



Bitte beachten Sie: Je geringer bei einer bestimmten Radgröße der Querschnitt der Reifen ist, desto schlechter ist der Fahrkomfort auf schlechten Straßen. Abroll- und Dämpfungskomfort nehmen ab und die Gefahr, dass es beim Überfahren von Hindernissen zu Beschädigung von Reifen und Rädern kommt, steigt.

# Design.

## Lines und Design-Pakete Serienausstattung Interieur

Elemente der Serienausstattung Interieur: Polster Ledernachbildung ARTICO schwarz; Zierelemente Aluminium mit Carbon-schliff hell (H78); Audio 20 CD mit 17,8 cm (7") Farbdisplay (505); Multifunktions-Sportlenkrad in Leder Nappa, unten abgeflacht und im Griffbereich perforiert (L5C); Einstiegsleisten mit „Mercedes-Benz“ Schriftzug; Sportpedalanlage aus gebürstetem Edelstahl mit Gumminoppen; Kombiinstrument mit farbigem 11,4 cm (4,5") TFT-Multifunktions-Display; Innenhimmel schwarz (91U); Armlehne für Fahrer und Beifahrer klappbar mit Ablagefach, inklusive 2 USB-Anschlüsse und Media Interface; Pompadourtaschen an Rückwand zwischen den Sitzen und in den Türverkleidungen.

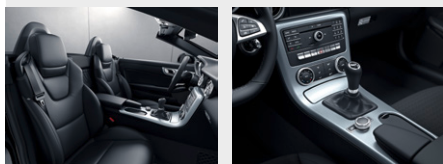

**Polster Ledernachbildung ARTICO schwarz**



Code 101

Preis Euro  
inkl. MwSt.  
exkl. MwSt. 0,00  
0,00

SLC 200

S

**Polster Ledernachbildung ARTICO saharabeige**

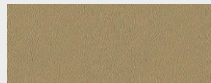

Code 105

0,00  
0,00

○

**Polster Leder schwarz**

Nur mit Sitzheizung (873)



Code 201

1.154,30  
970,00

●

**Polster Leder saharabeige**

Nur mit Sitzheizung (873)

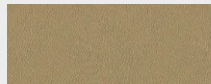

Code 205

1.154,30  
970,00

●

**Polster Leder Nappa schwarz**

Nur mit Sitzheizung (873)

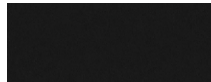

Code 831

1.892,10  
1.590,00

●

**Polster Leder Nappa sattelbraun**

Nur mit Sitzheizung (873)

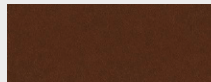

Code 834

1.892,10  
1.590,00

●

**Polster Leder Nappa platinweiß pearl/schwarz**

Nur mit Sitzheizung (873)

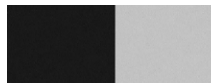





Code 865

1.892,10  
1.590,00

●

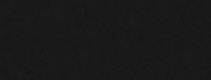
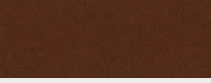
# Design.

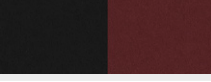
## Lines und Design-Pakete Serienausstattung Interieur

		Code	Preis Euro inkl. MwSt. exkl. MwSt.	S/LC 200
<b>Polster Leder Nappa bengalrot/schwarz</b> Nur mit Sitzheizung (873)		867	<b>1.892,10</b> 1.590,00	●
<b>Polster Leder Exklusiv Nappa schwarz</b> Nur mit Sitzheizung (873)		531	<b>3.213,00</b> 2.700,00	●
<b>Polster Leder Exklusiv Nappa sattelbraun</b> Nur mit Sitzheizung (873)		534	<b>3.213,00</b> 2.700,00	●
<b>Polster Leder Exklusiv Nappa zweifarbig platinweiß pearl/schwarz</b> Nur mit Sitzheizung (873)		565	<b>3.213,00</b> 2.700,00	●
<b>Polster Leder Exklusiv Nappa zweifarbig bengalrot/schwarz</b> Nur mit Sitzheizung (873)		567	<b>3.213,00</b> 2.700,00	●
<b>Multifunktions-Sportlenkrad in Leder Nappa</b> Für exzellente Fahrzeugbeherrschung und Ergonomie ist das Multifunktions-Sportlenkrad in Leder Nappa unten abgeflacht. Exklusive Sportlichkeit zeigt sich auch im 3-Speichen-Design, in den Lenkradschalt paddles in Schwarz und der Spangenblende mit Schriftzug „Mercedes-Benz“. Lenkradschalt paddles nur mit 9G-TRONIC (421)		L5C	<b>0,00</b> 0,00	S
<b>Multifunktionslenkrad in Holz-Leder-Ausführung in Leder Nappa</b> Die Kombination von hochwertigem Leder im Griffbereich und Einlagen aus edlem Holz oben und unten machen dieses Lenkrad zu einem optischen und haptischen Highlight. Nur mit Zierelemente Wurzelnuss braun glänzend (731) und 9G-TRONIC (421)		L5D	<b>583,10</b> 490,00	●

# Design.

## Lines und Design-Pakete

### Sport-Paket

Elemente des Sport-Pakets (Exterieur): 45,7 cm (18") Leichtmetallräder im 5-Doppelspeichen-Design (R70); Sportfahrwerk mit 10 mm Tieferlegung (486, abwählbar); Sport-Abgasanlage, schaltbar; Größere Bremsanlage mit gelochten Bremsscheiben sowie Bremssätteln mit Schriftzug „Mercedes-Benz“ vorne.

Sport-Abgasanlage (für SLC 200) nur mit 9G-TRONIC (421) und DYNAMIC SELECT (B59); Alternativ zum Sportfahrwerk mit 10 mm Tieferlegung kann das Serienfahrwerk (485) (ohne Mehrpreis) oder das Fahrdynamik-Paket (483) (gegen Mehrpreis) gewählt werden

Elemente des Sport-Pakets (Interieur): Sitze mit Sportgrafik; Rote Kontrastziernähte an den Sitzen, am Lenkrad sowie an der Armauflage der Türen; Bei Polster Leder Nappa/Mikrofaser DINAMICA zusätzlich im Türmittelfeld und der Armauflage der Mittelkonsole sowie rote Paspeln an den Sitzen; Bei Polster Leder Exklusiv Nappa/Mikrofaser DINAMICA zusätzlich im Türmittelfeld und der Armauflage der Mittelkonsole, der Bordkante Tür, der Instrumenten-Oberseite sowie rote Paspeln an den Sitzen; Sportlenkrad mit Lenkradschaltpaddles in Silberchrom; Kombiinstrument in Zielflaggenoptik; rote Sicherheitsgurte (abwählbar, U17); Schalthebel inklusive Schalthebelmanschette in Leder Nappa (nur mit 425); Fußmatten Velours in Schwarz mit roter Paspel (nur mit kontrastierten Polster).

Nur mit Sitzheizung (873); Sitze mit Sportgrafik nur mit Polster (221, 711, 721, 841, 541); Rote Kontrastziernähte/Sicherheitsgurte nur mit Polster (221, 711, 721); Lenkradschaltpaddles nur mit 9G-TRONIC (421)

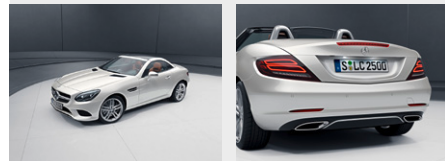

### 45,7 cm (18") Leichtmetallräder im 5-Doppelspeichen-Design

VA: 225/40 R 18 auf 7,5 J x 18 ET 42,

HA: 245/35 R 18 auf 8,5 J x 18 ET 36

Winterreifen ab Werk (645) nicht möglich



R70

**0,00**  
0,00

S

### Polster Leder schwarz

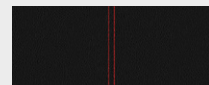

221

**1.392,30**  
1.170,00

●

### Polster Leder schwarz



201

**1.154,30**  
970,00









●

Bitte beachten Sie: Je geringer bei einer bestimmten Radgröße der Querschnitt der Reifen ist, desto schlechter ist der Fahrkomfort auf schlechten Straßen. Abroll- und Dämpfungskomfort nehmen ab und die Gefahr, dass es beim Überfahren von Hindernissen zu Beschädigung von Reifen und Rädern kommt, steigt.

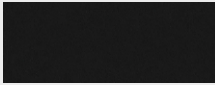
# Design.

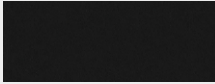
## Lines und Design-Pakete

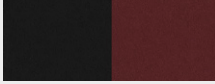
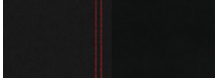
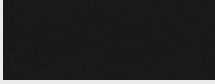



### Sport-Paket

		Code	Preis Euro inkl. MwSt. exkl. MwSt.	SLC 200
Polster Leder saharabeige		205	1.154,30 970,00	●
Polster Leder Nappa/Mikrofaser DINAMICA schwarz Inklusive Multifunktions-Sportlenkrad in Leder/Mikrofaser DINAMICA (L5I) Nicht mit Multifunktions-Sportlenkrad in Leder Nappa (L5C)		711	1.892,10 1.590,00	●
Polster Leder Nappa schwarz		831	1.892,10 1.590,00	●
Polster Leder Nappa sattelbraun		834	1.892,10 1.590,00	●
Polster Leder Nappa schwarz		841	1.892,10 1.590,00	●
Polster Leder Nappa platinweiß pearl/schwarz		865	1.892,10 1.590,00	●
Polster Leder Nappa bengalrot/schwarz		867	1.892,10 1.590,00	●
Polster Leder Exklusiv Nappa/Mikrofaser DINAMICA schwarz Inklusive Multifunktions-Sportlenkrad in Leder/Mikrofaser DINAMICA (L5I) Nicht mit Multifunktions-Sportlenkrad in Leder Nappa (L5C)		721	3.213,00 2.700,00	●
Polster Leder Exklusiv Nappa schwarz		531	3.213,00 2.700,00	●
Polster Leder Exklusiv Nappa sattelbraun		534	3.213,00 2.700,00	●

# Design.

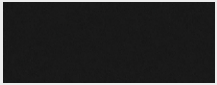
## Lines und Design-Pakete

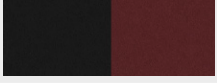
### Sport-Paket

		Code	Preis Euro inkl. MwSt. exkl. MwSt.	SLC 200
Polster Leder Exklusiv Nappa schwarz		541	3.213,00 2.700,00	●
Polster Leder Exklusiv Nappa zweifarbig platinweiß pearl/schwarz		565	3.213,00 2.700,00	●
Polster Leder Exklusiv Nappa zweifarbig bengalrot/schwarz		567	3.213,00 2.700,00	●
<b>Multifunktions-Sportlenkrad in Leder Nappa</b> Für exzellente Fahrzeugbeherrschung und Ergonomie ist das Multifunktions-Sportlenkrad in Leder Nappa unten abgeflacht. Exklusive Sportlichkeit zeigt sich auch im 3-Speichen-Design, in den Lenkradschalt paddles in Silberchrom und den roten Kontrastnähten. Lenkradschalt paddles nur mit 9G-TRONIC (421) Nicht mit Polster Leder Nappa/Mikrofaser DINAMICA schwarz (711) oder Polster Leder Exklusiv Nappa/Mikrofaser DINAMICA schwarz (721)		L5C	0,00 0,00	S
<b>Multifunktions-Sportlenkrad in Leder/Mikrofaser DINAMICA</b> Für exzellente Fahrzeugbeherrschung und Ergonomie ist das Multifunktions-Sportlenkrad in Leder Nappa unten abgeflacht. Exklusive Sportlichkeit zeigt sich im Griffbereich, der in Mikrofaser DINAMICA ausgeführt ist und in den roten Ziernähten. Nur mit Polster Leder schwarz (221) Enthalten in Polster Leder Nappa/Mikrofaser DINAMICA schwarz (711) und Polster Leder Exklusiv Nappa/Mikrofaser DINAMICA schwarz (721)		L5I	119,00 100,00	●

# Design.

## Lines und Design-Pakete

### AMG Line

Elemente der AMG Line (Exterieur): AMG Styling bestehend aus Front- und Heckschürze; Diamantgrill mit Pins in Chrom und verchromter Lamelle; 45,7 cm (18") AMG Leichtmetallräder im 5-Speichen-Design titangrau lackiert und glanzgedreht (792); Sportfahrwerk mit 10 mm Tieferlegung (486, abwählbar); Sport-Abgasanlage, schaltbar; größere Bremsanlage mit gelochten Bremsscheiben sowie Bremssätteln mit Schriftzug „Mercedes-Benz“ vorne.  
Sport-Abgasanlage (für SLC 200) nur mit 9G-TRONIC (421) und DYNAMIC SELECT (B59); Alternativ zum Sportfahrwerk mit 10 mm Tieferlegung (abwählbar) (486) kann das Serienfahrwerk (485) (ohne Mehrpreis) oder das Fahrdynamik-Paket (483) (gegen Mehrpreis) gewählt werden

Elemente der AMG Line (Interieur): Sitze mit Sportgrafik; Rote Kontrastziernähte an den Sitzen, am Lenkrad sowie an der Armauflage der Türen; Bei Polster Leder Nappa/Mikrofaser DINAMICA zusätzlich im Türmittelfeld und der Armauflage der Mittelkonsole sowie rote Paspeln an den Sitzen; Bei Polster Leder Exklusiv Nappa/Mikrofaser DINAMICA zusätzlich im Türmittelfeld und der Armauflage der Mittelkonsole, der Bordkante Tür, der Instrumenten-Oberseite sowie rote Paspeln an den Sitzen; Sportlenkrad mit Lenkradschaltpaddles in Silberchrom; Kombiinstrument in Zielflaggenoptik; rote Sicherheitsgurte (abwählbar, U17); Schalthebel inklusive Schalthebelmanschette in Leder Nappa (nur mit 425); AMG Fußmatten Velours.  
Nur mit Sitzheizung (873); Sitze mit Sportgrafik nur mit Polster (221, 711, 721, 841, 541); Rote Kontrastziernähte/Sicherheitsgurte nur mit Polster (221, 711, 721); Lenkradschaltpaddles nur mit 9G-TRONIC (421)



#### 45,7 cm (18") AMG Leichtmetallräder im 5-Speichen-Design

titangrau lackiert und glanzgedreht  
VA: 225/40 R 18 auf 7,5 J x 18 ET 42,  
HA: 245/35 R 18 auf 8,5 J x 18 ET 36  
Winterreifen ab Werk (645) nicht möglich



#### 45,7 cm (18") AMG Leichtmetallräder im Vielspeichen-Design

titangrau lackiert und glanzgedreht  
VA: 225/40 R 18 auf 8 J x 18 ET 43,  
HA: 245/35 R 18 auf 9 J x 18 ET 42



Code	Preis Euro inkl. MwSt. exkl. MwSt.	SLC 200
------	--	---------

950	<b>4.010,30</b> 3.370,00	●
-----	-----------------------------	---





792	<b>0,00</b> 0,00	S
-----	---------------------	---

85R	<b>595,00</b> 500,00	●
-----	-------------------------	---

# Design.

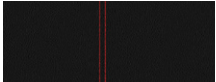
## Lines und Design-Pakete

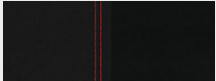
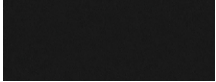
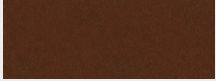
### AMG Line





		Code	Preis Euro inkl. MwSt. exkl. MwSt.	SLC 200
<b>45,7 cm (18") AMG Leichtmetallräder im Vielspeichen-Design</b> hochglanzschwarz lackiert und glanzgedreht VA: 225/40 R 18 auf 8 J x 18 ET 43, HA: 245/35 R 18 auf 9 J x 18 ET 42		91R	<b>595,00</b> 500,00	●
<b>Polster Leder schwarz</b>		221	<b>1.392,30</b> 1.170,00	●
<b>Polster Leder schwarz</b>		201	<b>1.154,30</b> 970,00	●
<b>Polster Leder saharabeige</b>		205	<b>1.154,30</b> 970,00	●
<b>Polster Leder Nappa/Mikrofaser DINAMICA schwarz</b> Inklusive Multifunktions-Sportlenkrad in Leder/Mikrofaser DINAMICA (L51) Nicht mit Multifunktions-Sportlenkrad in Leder Nappa (L5C)		711	<b>1.892,10</b> 1.590,00	●
<b>Polster Leder Nappa schwarz</b>		831	<b>1.892,10</b> 1.590,00	●
<b>Polster Leder Nappa sattelbraun</b>		834	<b>1.892,10</b> 1.590,00	●
<b>Polster Leder Nappa schwarz</b>		841	<b>1.892,10</b> 1.590,00	●

Bitte beachten Sie: Je geringer bei einer bestimmten Radgröße der Querschnitt der Reifen ist, desto schlechter ist der Fahrkomfort auf schlechten Straßen. Abroll- und Dämpfungskomfort nehmen ab und die Gefahr, dass es beim Überfahren von Hindernissen zu Beschädigung von Reifen und Rädern kommt, steigt.

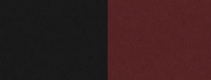
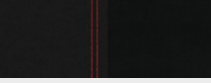

# Design.

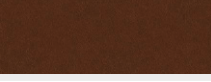
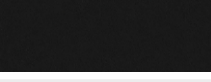
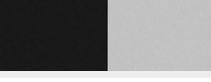
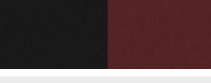
## Lines und Design-Pakete

AMG Line		Code	Preis Euro inkl. MwSt. exkl. MwSt.	S/LC 200
Polster Leder Nappa platinweiß pearl/schwarz		865	1.892,10 1.590,00	●
Polster Leder Nappa bengalrot/schwarz		867	1.892,10 1.590,00	●
Polster Leder Exklusiv Nappa/Mikrofaser DINAMICA schwarz Inklusive Multifunktions-Sportlenkrad in Leder/Mikrofaser DINAMICA (L5I) Nicht mit Multifunktions-Sportlenkrad in Leder Nappa (L5C)		721	3.213,00 2.700,00	●
Polster Leder Exklusiv Nappa schwarz		531	3.213,00 2.700,00	●
Polster Leder Exklusiv Nappa sattelbraun		534	3.213,00 2.700,00	●
Polster Leder Exklusiv Nappa schwarz		541	3.213,00 2.700,00	●
Polster Leder Exklusiv Nappa zweifarbig platinweiß pearl/schwarz		565	3.213,00 2.700,00	●
Polster Leder Exklusiv Nappa zweifarbig bengalrot/schwarz		567	3.213,00 2.700,00	●
Multifunktions-Sportlenkrad in Leder Nappa schwarz Für exzellente Fahrzeugbeherrschung und Ergonomie ist das Multifunktions-Sportlenkrad in Leder Nappa unten abgeflacht. Exklusive Sportlichkeit zeigt sich auch im 3-Speichen-Design, in den Lenkradschaltpaddles in Silberchrom und den roten Kontrastnähten. Lenkradschaltpaddles nur mit 9G-TRONIC (421) Nicht mit Polster Leder Nappa/Mikrofaser DINAMICA schwarz (711) oder Polster Leder Exklusiv Nappa/Mikrofaser DINAMICA schwarz (721)		L5C	0,00 0,00	S

# Design.

## Lines und Design-Pakete

### AMG Line

#### Multifunktions-Sportlenkrad in Leder/Mikrofaser DINAMICA

Für exzellente Fahrzeugbeherrschung und Ergonomie ist das Multifunktions-Sportlenkrad in Leder Nappa unten abgeflacht. Exklusive Sportlichkeit zeigt sich im Griffbereich, der in Mikrofaser DINAMICA ausgeführt ist und in den roten Ziernähten.

Nur mit Polster Leder schwarz (221)

Enthalten in Polster Leder Nappa/Mikrofaser DINAMICA schwarz (711) und Polster Leder Exklusiv Nappa/Mikrofaser DINAMICA schwarz (721)



Code	Preis Euro inkl. MwSt. exkl. MwSt.
L51	1 19,00 100,00

SLC 200



# Design.

## Lines und Design-Pakete AMG Night-Paket

Elemente des AMG Night-Pakets: Diamantgrill in Chrom mit Lamelle in Hochglanzschwarz und Chromauflage; Frontsplitter in Hochglanzschwarz; Außenspiegelgehäuse in Hochglanzschwarz; Zierleiste des Diffusors in Hochglanzschwarz; 45,7 cm (18") AMG Leichtmetallräder im Vielspeichen-Design hochglanzschwarz lackiert und glanzgedreht (91R).  
Nur mit AMG Line (950)



**45,7 cm (18") AMG Leichtmetallräder im Vielspeichen-Design**  
hochglanzschwarz lackiert und glanzgedreht  
VA: 225/40 R 18 auf 8 J x 18 ET 43,  
HA: 245/35 R 18 auf 9 J x 18 ET 42



Code	Preis Euro inkl. MwSt. exkl. MwSt.	SLC 200
P60	<b>1.130,50</b> 950,00	●
91R	<b>0,00</b> 0,00	S

Bitte beachten Sie: Je geringer bei einer bestimmten Radgröße der Querschnitt der Reifen ist, desto schlechter ist der Fahrkomfort auf schlechten Straßen. Abroll- und Dämpfungskomfort nehmen ab und die Gefahr, dass es beim Überfahren von Hindernissen zu Beschädigung von Reifen und Rädern kommt, steigt.

# Design.

## Lines und Design-Pakete designo

Code      Preis Euro  
inkl. MwSt.  
exkl. MwSt.

SLC 200

### Polster designo Leder einfarbig:

bestehend aus Sitzen und Türmittelfeldern in designo Leder im designo spezifischen Design, designo Plaketten in den Sitzlehnen, Armlehnen in den Türen und Mittelkonsole sowie Handauflage in designo Leder schwarz mit Ziernaht in der jeweiligen designo Polsterfarbe, Schalthebel in Leder Nappa (nur mit 425), designo Veloursfußmatten mit Einfassung in designo Leder schwarz und designo Metallplakette.

### Polster designo Leder zweifarbig:

zusätzlich mit Sitzseitenwangen und Kopfstützen in designo Leder schwarz mit Ziernaht in designo Polsterfarbe.

Nur mit Sitzheizung (873)

### Polster designo Leder Exklusiv einfarbig:

zusätzlich mit Instrumententafel-Oberteil und Bordkante in Leder Nappa schwarz mit Ziernaht.

### Polster designo Leder Exklusiv zweifarbig:

zusätzlich mit Sitzseitenwangen und Kopfstützen in designo Leder schwarz mit Ziernaht in designo Polsterfarbe, Instrumententafel-Oberteil und Türbordkanten in Leder Nappa schwarz mit Ziernaht.

Nur mit Sitzheizung (873)



Polster designo Leder maron einfarbig

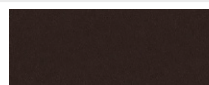

X06      3.451,00  
2.900,00  
4.771,90  
4.010,00

- in designo Leder Exklusiv

Polster designo Leder sand einfarbig

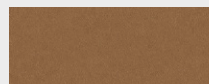

X10      3.451,00  
2.900,00  
4.771,90  
4.010,00

- in designo Leder Exklusiv

Polster designo Leder pastellgelb einfarbig

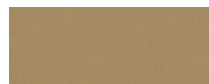







X12      3.451,00  
2.900,00  
4.771,90  
4.010,00

- in designo Leder Exklusiv

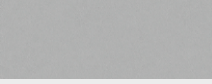
# Design.

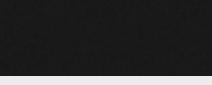





## Lines und Design-Pakete designo

		Code	Preis Euro inkl. MwSt. exkl. MwSt.	S/LC 200
Polster designo Leder classicrot einfarbig		X17	<b>3.451,00</b> 2.900,00	●
- in designo Leder Exklusiv			<b>4.771,90</b> 4.010,00	●
Polster designo Leder porzellan einfarbig		X27	<b>3.451,00</b> 2.900,00	●
- in designo Leder Exklusiv			<b>4.771,90</b> 4.010,00	●
Polster designo Leder platinweiß einfarbig		X30	<b>3.451,00</b> 2.900,00	●
- in designo Leder Exklusiv			<b>4.771,90</b> 4.010,00	●
Polster designo Leder hellbraun einfarbig		X35	<b>3.451,00</b> 2.900,00	●
- in designo Leder Exklusiv			<b>4.771,90</b> 4.010,00	●
Polster designo Leder tiefschwarz einfarbig		X39	<b>3.451,00</b> 2.900,00	●
- in designo Leder Exklusiv			<b>4.771,90</b> 4.010,00	●
Polster designo Leder red pepper einfarbig		X41	<b>3.451,00</b> 2.900,00	●
- in designo Leder Exklusiv			<b>4.771,90</b> 4.010,00	●

# Design.

## Lines und Design-Pakete

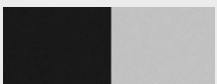
### designo

		Code	Preis Euro inkl. MwSt. exkl. MwSt.	SLC 200
Polster designo Leder curcuma einfarbig		X42	<b>3.451,00</b> 2.900,00	●
- in designo Leder Exklusiv			<b>4.771,90</b> 4.010,00	●
Polster designo Leder tiefweiß einfarbig		X46	<b>3.451,00</b> 2.900,00	●
- in designo Leder Exklusiv			<b>4.771,90</b> 4.010,00	●
Polster designo Leder red pepper zweifarbig		X51	<b>3.451,00</b> 2.900,00	●
- in designo Leder Exklusiv			<b>4.771,90</b> 4.010,00	●
Polster designo Leder curcuma zweifarbig		X52	<b>3.451,00</b> 2.900,00	●
- in designo Leder Exklusiv			<b>4.771,90</b> 4.010,00	●
Polster designo Leder platinweiß zweifarbig		X60	<b>3.451,00</b> 2.900,00	●
- in designo Leder Exklusiv			<b>4.771,90</b> 4.010,00	●
Polster Leder designo hellbraun zweifarbig		X63	<b>3.451,00</b> 2.900,00	●
- in designo Leder Exklusiv			<b>4.771,90</b> 4.010,00	●

● lieferbar gegen Mehrpreis

○ als Sonderausstattung ohne Mehrpreis lieferbar





S Serienausstattung

– nicht lieferbar

Abbildungen können Sonderausstattungen beinhalten.

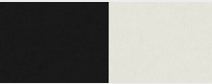

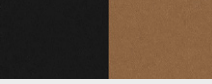

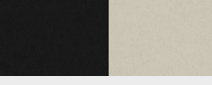
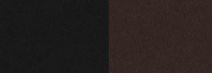
# Design.

## Lines und Design-Pakete designo

		Code	Preis Euro inkl. MwSt. exkl. MwSt.	SLC 200
Polster designo Leder tiefweiß zweifarbig		X72	<b>3.451,00</b> 2.900,00	●
- in designo Leder Exklusiv			<b>4.771,90</b> 4.010,00	●
Polster designo Leder sand zweifarbig		X77	<b>3.451,00</b> 2.900,00	●
- in designo Leder Exklusiv			<b>4.771,90</b> 4.010,00	●
Polster designo Leder pastellgelb zweifarbig		X78	<b>3.451,00</b> 2.900,00	●
- in designo Leder Exklusiv			<b>4.771,90</b> 4.010,00	●
Polster designo Leder classicrot zweifarbig		X83	<b>3.451,00</b> 2.900,00	●
- in designo Leder Exklusiv			<b>4.771,90</b> 4.010,00	●
Polster designo Leder porzellan zweifarbig		X87	<b>3.451,00</b> 2.900,00	●
- in designo Leder Exklusiv			<b>4.771,90</b> 4.010,00	●
Polster designo Leder maron zweifarbig		X96	<b>3.451,00</b> 2.900,00	●
- in designo Leder Exklusiv			<b>4.771,90</b> 4.010,00	●

# Design.

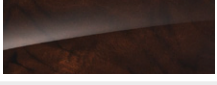
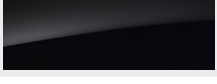
## Zierelemente

		Code	Preis Euro inkl. MwSt. exkl. MwSt.	Serienausstattung	AMG Line (950) / Sport-Paket (952)	Mercedes-AMG SLC 43
Zierelemente Aluminium mit Carbonschliff hell		H78	0,00 0,00	S	S	S
Zierelemente Aluminium mit Carbonschliff dunkel		H74	119,00 100,00	●	●	●
Zierelemente Holz Esche schwarz glänzend		736	702,10 590,00	●	●	●
Zierelemente Holz Wurzelnuss braun glänzend		731	702,10 590,00	●	-	●
designo Zierelemente Klavierlack schwarz Nur mit Ambientebeleuchtung (877)		W69	1.011,50 850,00	●	●	●
AMG Zierelemente Carbon Nur mit Ambientebeleuchtung (877)		H73	1.796,90 1.510,00	●	●	●

● lieferbar gegen Mehrpreis











○ als Sonderausstattung ohne Mehrpreis lieferbar

S Serienausstattung

- nicht lieferbar

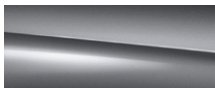

# Design.

			Preis Euro inkl. MwSt. exkl. MwSt.	
<b>Lacke</b>				
<b>Uni-Lacke</b>				<b>0,00</b> 0,00
	schwarz (040)	polarweiß (149)	jupiterrot (589)	
<b>Metallic-Lacke</b>				<b>737,80</b> 620,00
	obsidianschwarz (197)	iridiumsilber (775)	graphitgrau (831)	
				
	indiumgrau (963)	selenitgrau (992)	brillantblau (896)	
<b>designo Lacke</b>				<b>1.116,20</b> 980,00
	designo hyazinthrot metallic (996)			
				<b>1.475,60</b> 1.240,00
	designo diamantweiß bright (799)			
				<b>2.165,80</b> 1.820,00
	designo cerussitgrau magno (281)			

# Design.

## Kombinationsmöglichkeiten Polster und Lacke

Code	Ledernachbildung ARTICO		Leder	Leder Nappa/ Leder Exklusiv Nappa	Mikrofraser DINAMICA schwarz	schwarz	schwarz	platinweiß pearl/schwarz	bengalrot/schwarz	sattelbraun	designo Leder	maron	sand	pastelgelb	classicot	porzellan	platinweiß	helbraun	tiefschwarz	red pepper	curcuma	tiefweiß
	201	205																				
<b>UNI-LACKE</b>																						
schwarz	040	●	●	●	●	●	●	●	●	●	●	●	●	●	●	●	●	●	●	●	●	●
polarweiß	149	●	○	●	○	●	●	●	●	●	●	●	●	○	●	●	○	●	●	●	●	●
jupiterrot	589	●	●	●	●	●	●	●	△	○	△	○	△	●	●	●	○	●	△	●	●	
<b>METALLIC-LACKE</b>																						
obsidianschwarz	197	●	●	●	●	●	●	●	●	●	●	●	●	●	●	●	●	●	●	●	●	●
iridiumsilber	775	●	○	●	○	●	●	●	●	●	●	●	○	●	●	△	○	●	●	○	●	●
graphitgrau	831	●	●	●	●	●	●	●	●	●	●	●	●	●	●	●	●	●	●	●	●	●
brillantblau	896	●	○	●	○	●	●	●	△	○	○	○	●	△	○	●	○	●	△	●	●	
indiumgrau	963	●	●	●	●	●	●	○	●	○	○	●	●	△	●	○	○	●	△	○	●	
selenitgrau	992	●	●	●	●	●	●	●	●	●	●	●	●	○	●	●	●	●	●	○	●	●
<b>designo LACKE</b>																						
designo cerussitgrau magno	281	●	●	●	●	●	●	●	●	●	△	●	●	●	●	●	●	●	●	●	●	●
designo diamantweiß bright	799	●	○	●	○	●	●	○	●	●	●	●	●	○	●	●	○	●	●	○	●	●
designo hyazinthrot metallic	996	●	●	●	●	●	●	●	△	○	△	●	△	△	●	●	△	●	△	○	●	

● empfehlenswert ○ möglich △ nicht empfehlenswert

# Mercedes-AMG.



<b>Mercedes-AMG</b>	
<b>Mercedes-AMG SLC 43 Exterieur</b>	<b>28</b>
Serienausstattung	28
<b>Mercedes-AMG SLC 43 Interieur</b>	<b>30</b>
Serienausstattung	30
designo	32
<b>AMG Technik / AMG Performance Studio</b>	<b>36</b>

# Mercedes-AMG.

## Mercedes-AMG SLC 43

### Exterieur

Elemente des Mercedes-AMG SLC 43 Exterieur: Spezifische Frontschürze mit Flics in Hochglanzschwarz sowie seitliche Luftauslässe mit je zwei Finnen in Silberchrom; Heckschürze in Diffusor-Optik mit Zierelement in Silberchrom; in hintere Radhausverkleidungen integrierte Radlaufabdeckungen; steil stehende Kühlermaske; Diamantgrill mit Pins in Chrom und Lamelle in Hochglanzschwarz sowie Einleger in Hochglanzchrom; Luftauslässe seitlich in den Kotflügeln mit Finne in Silberchrom; BITURBO-Schriftzug auf den vorderen Kotflügeln; 45,7 cm (18") AMG Leichtmetallräder im Vielspeichen-Design hochglanzschwarz lackiert und glanzgedreht (91R); AMG Abrisskante auf dem Heckdeckel; AMG Sport-Abgasanlage mit zwei verchromten stoßfängerfesten Endrohrblenden mit Mittelsteg (4-flutige Optik); elegante Heckleuchtengrafik mit schmaler Außenkontur; AMG Hochleistungs-Bremsanlage mit größer dimensionierten Bremsscheiben, rundum gelocht, Bremssättel mit schwarzem „AMG“ Schriftzug; Außenspiegelgehäuse in Hochglanzschwarz.



#### 45,7 cm (18") AMG Leichtmetallräder im Vielspeichen-Design

hochglanzschwarz lackiert und glanzgedreht

VA: 235/40 R 18 auf 8 J x 18 ET 43,

HA: 255/35 R 18 auf 9 J x 18 ET 42



91R

0,00  
0,00

S

#### 45,7 cm (18") AMG Leichtmetallräder im Vielspeichen-Design

titangrau lackiert und glanzgedreht

VA: 235/40 R 18 auf 8 J x 18 ET 43,

HA: 255/35 R 18 auf 9 J x 18 ET 42



85R

0,00  
0,00

○

#### 45,7 cm (18") AMG Leichtmetallräder im 10-Speichen-Design

titangrau lackiert und glanzgedreht

VA: 235/40 R 18 auf 8 J x 18 ET 43,

HA: 255/35 R 18 auf 9 J x 18 ET 42



796

595,00  
500,00

●

Code  
Preis Euro  
inkl. MwSt.  
exkl. MwSt.

Mercedes-AMG  
SLC 43

# Mercedes-AMG.

## Mercedes-AMG SLC 43

### Exterieur

#### 45,7 cm (18") AMG Leichtmetallräder im 10-Speichen-Design

hochglanzschwarz lackiert und glanzgedreht

VA: 235/40 R 18 auf 8 J x 18 ET 43,

HA: 255/35 R 18 auf 9 J x 18 ET 42



Code

607

Preis Euro  
inkl. MwSt.

exkl. MwSt.

595,00

500,00

Mercedes-AMG  
SLC 43



Bitte beachten Sie: Je geringer bei einer bestimmten Radgröße der Querschnitt der Reifen ist, desto schlechter ist der Fahrkomfort auf schlechten Straßen. Abroll- und Dämpfungskomfort nehmen ab und die Gefahr, dass es beim Überfahren von Hindernissen zu Beschädigung von Reifen und Rädern kommt, steigt.

● lieferbar gegen Mehrpreis   ○ als Sonderausstattung ohne Mehrpreis lieferbar   S Serienausstattung   – nicht lieferbar   Abbildungen können Sonderausstattungen beinhalten.

# Mercedes-AMG.

## Mercedes-AMG SLC 43 Interieur

Die Elemente des Mercedes-AMG SLC 43 Interieur: Sportsitze mit Polster Leder Nappa/Mikrofaser DINAMICA schwarz (751); rote Paspel und Ziernaht, Perforation im Schulterbereich der Sitze und auf den Sitzflächen; AMG spezifisch gestaltete Türmittelfelder in Ledernachbildung ARTICO/Mikrofaser DINAMICA mit roter Ziernaht; Multifunktions-Sportlenkrad in Leder Nappa schwarz im 3-Speichen-Design, mit Kontrastziernähten in Rot (L5C); AMG Kombiinstrument mit zwei tubenförmigen Rundinstrumenten, 11,4 cm (4,5") Multifunktions-Farbdisplay inklusive AMG Start-up Anzeige, RACETIMER und 280 km/h-Skala im „Chequered Flag“-Design; AMG Fußmatten mit „AMG“ Schriftzug und Paspel in Rot; AMG Einstiegsleisten in Edelstahl gebürstet.

Nur mit Sitzheizung (873)

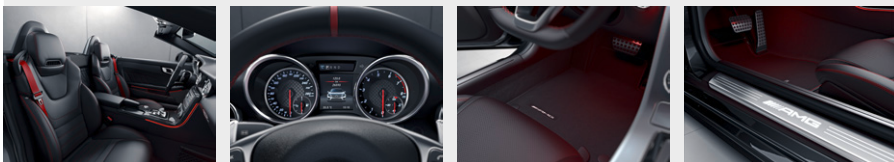

**Polster Leder Nappa/Mikrofaser DINAMICA schwarz**

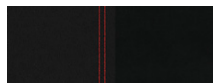

751

**0,00**  
0,00

S

**Polster Leder saharabeige**

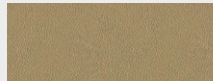

205

**0,00**  
0,00

○

**Polster Leder Nappa/Mikrofaser DINAMICA schwarz**

Erweiterte Lederausstattung in Leder Nappa in Türmittelfeld und Armauflage

Inklusive Multifunktions-Sportlenkrad in Leder/Mikrofaser DINAMICA (L5I)

Nicht mit Multifunktions-Sportlenkrad in Leder Nappa (L5C)

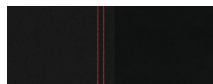

761

**1.356,60**  
1.140,00

●

**Polster Leder Nappa sattelbraun**

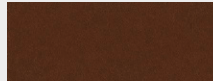

834

**1.356,60**  
1.140,00

●

**Polster Leder Nappa schwarz**



841

**1.356,60**  
1.140,00

●

**Polster Leder Nappa platinweiß pearl/schwarz**

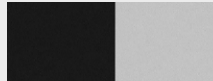

865

**1.356,60**  
1.140,00







●

Mercedes-AMG  
SLC 43

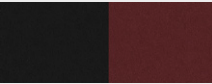
Code  
Preis Euro  
inkl. MwSt.  
exkl. MwSt.

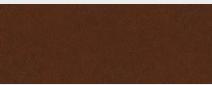
# Mercedes-AMG.

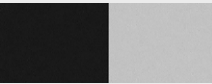
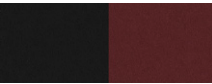
## Mercedes-AMG SLC 43 Interieur

		Code	Preis Euro inkl. MwSt. exkl. MwSt.	Mercedes-AMG SLC 43
<b>Polster Leder Nappa bengalrot/schwarz</b>		867	<b>1.356,60</b> 1.140,00	●
<b>Polster Leder Exklusiv Nappa/Mikrofaser DINAMICA schwarz</b> Erweiterte Lederausstattung in Leder Nappa in Türmittelfeld, Armauflage, Bordkanten und Instrumententafel Inklusive Multifunktions-Sportlenkrad in Leder/Mikrofaser DINAMICA (L5I) Nicht mit Multifunktions-Sportlenkrad in Leder Nappa (L5C)		771	<b>2.665,60</b> 2.240,00	●
<b>Polster Leder Exklusiv Nappa sattelbraun</b>		534	<b>2.665,60</b> 2.240,00	●
<b>Polster Leder Exklusiv Nappa schwarz</b>		541	<b>2.665,60</b> 2.240,00	●
<b>Polster Leder Exklusiv Nappa zweifarbig platinweiß pearl/schwarz</b>		565	<b>2.665,60</b> 2.240,00	●
<b>Polster Leder Exklusiv Nappa zweifarbig bengalrot/schwarz</b>		567	<b>2.665,60</b> 2.240,00	●
<b>Multifunktions-Sportlenkrad in Leder Nappa</b> Für exzellente Fahrzeugbeherrschung und Ergonomie ist das Multifunktions-Sportlenkrad in Leder Nappa unten abgeflacht. Exklusive Sportlichkeit zeigt sich auch im 3-Speichen-Design, in den Lenkradschaltpaddles in Silberchrom und den roten Kontrastnähten. Nicht mit Polster Polster Leder Nappa/Mikrofaser DINAMICA schwarz (761) oder Polster Leder Exklusiv Nappa/Mikrofaser DINAMICA schwarz (771)		L5C	<b>0,00</b> 0,00	S
<b>Multifunktions-Sportlenkrad in Leder/Mikrofaser DINAMICA</b> Für exzellente Fahrzeugbeherrschung und Ergonomie ist das Multifunktions-Sportlenkrad in Leder Nappa unten abgeflacht. Exklusive Sportlichkeit zeigt sich im Griffbereich, der in Mikrofaser DINAMICA ausgeführt ist und in den roten Ziernähten. Enthalten in Polster Leder Nappa/Mikrofaser DINAMICA schwarz (761) oder Polster Leder Exklusiv Nappa/Mikrofaser DINAMICA schwarz (771) Nur mit Polster Leder Nappa/Mikrofaser DINAMICA schwarz (751)		L5I	<b>119,00</b> 100,00	●

# Mercedes-AMG.

## Mercedes-AMG SLC 43 designo Interieur

Code      Preis Euro  
inkl. MwSt.  
exkl. MwSt.

Mercedes-AMG  
SLC 43

### Polster designo Leder einfarbig:

bestehend aus Sitzen und Türmittelfeldern in designo Leder im designo spezifischen Design, designo Plaketten in den Sitzlehnen, Armlehnen in den Türen und Mittelkonsole sowie Handauflage in designo Leder schwarz mit Ziernaht in der jeweiligen designo Polsterfarbe, Schalthebel in Leder (nur mit 425), designo Veloursfußmatten mit Einfassung in designo Leder schwarz und designo Metallplakette; Inklusive Innenhimmel (91U).

### Polster designo Leder zweifarbig:

zusätzlich mit Sitzseitenwangen und Kopfstützen in designo Leder schwarz mit Ziernaht in designo Polsterfarbe; Inklusive Innenhimmel (91U).  
Nur mit Sitzheizung (873)

### Polster designo Leder Exklusiv einfarbig:

zusätzlich mit Instrumententafel-Oberteil und Bordkante in Leder Nappa schwarz mit Ziernaht.

### Polster designo Leder Exklusiv zweifarbig:

zusätzlich mit Sitzseitenwangen und Kopfstützen in designo Leder schwarz mit Ziernaht in designo Polsterfarbe, Instrumententafel-Oberteil und Türbordkanten in Leder Nappa schwarz mit Ziernaht; Inklusive Innenhimmel (91U).  
Nur mit Sitzheizung (873)



Polster designo Leder maron einfarbig



X06

2.915,50

2.450,00

4.224,50

3.550,00

- in designo Leder Exklusiv

Polster designo Leder sand einfarbig

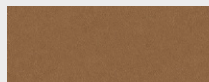

X10

2.915,50

2.450,00

4.224,50

3.550,00

- in designo Leder Exklusiv

Polster designo Leder pastellgelb einfarbig



X12

2.915,50

2.450,00

4.224,50







3.550,00

- in designo Leder Exklusiv



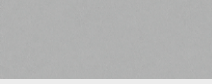

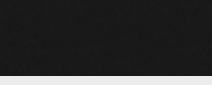



# Mercedes-AMG.

## Mercedes-AMG SLC 43 designo Interieur

		Code	Preis Euro inkl. MwSt. exkl. MwSt.	Mercedes-AMG SLC 43
Polster designo Leder classicrot einfarbig		X17	<b>2.915,50</b> 2.450,00	●
- in designo Leder Exklusiv			<b>4.224,50</b> 3.550,00	●
Polster designo Leder porzellan einfarbig		X27	<b>2.915,50</b> 2.450,00	●
- in designo Leder Exklusiv			<b>4.224,50</b> 3.550,00	●
Polster designo Leder platinweiß einfarbig		X30	<b>2.915,50</b> 2.450,00	●
- in designo Leder Exklusiv			<b>4.224,50</b> 3.550,00	●
Polster designo Leder hellbraun einfarbig		X35	<b>2.915,50</b> 2.450,00	●
- in designo Leder Exklusiv			<b>4.224,50</b> 3.550,00	●
Polster designo Leder tiefschwarz einfarbig		X39	<b>2.915,50</b> 2.450,00	●
- in designo Leder Exklusiv			<b>4.224,50</b> 3.550,00	●
Polster designo Leder red pepper einfarbig		X41	<b>2.915,50</b> 2.450,00	●
- in designo Leder Exklusiv			<b>4.224,50</b> 3.550,00	●

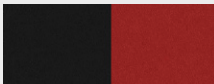

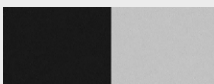

# Mercedes-AMG.

## Mercedes-AMG SLC 43 designo Interieur

		Code	Preis Euro inkl. MwSt. exkl. MwSt.	Mercedes-AMG SLC 43
Polster designo Leder curcuma einfarbig		X42	<b>2.915,50</b> 2.450,00	●
- in designo Leder Exklusiv			<b>4.224,50</b> 3.550,00	●
Polster designo Leder tiefweiß einfarbig		X46	<b>2.915,50</b> 2.450,00	●
- in designo Leder Exklusiv			<b>4.224,50</b> 3.550,00	●
Polster designo Leder red pepper zweifarbig		X51	<b>2.915,50</b> 2.450,00	●
- in designo Leder Exklusiv			<b>4.224,50</b> 3.550,00	●
Polster designo Leder curcuma zweifarbig		X52	<b>2.915,50</b> 2.450,00	●
- in designo Leder Exklusiv			<b>4.224,50</b> 3.550,00	●
Polster designo Leder platinweiß zweifarbig		X60	<b>2.915,50</b> 2.450,00	●
- in designo Leder Exklusiv			<b>4.224,50</b> 3.550,00	●
Polster designo Leder hellbraun zweifarbig		X63	<b>2.915,50</b> 2.450,00	●
- in designo Leder Exklusiv			<b>4.224,50</b> 3.550,00	●

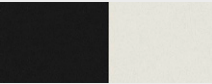

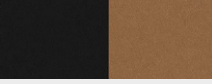

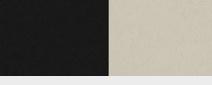
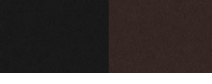
# Mercedes-AMG.

## Mercedes-AMG SLC 43 designo Interieur

		Code	Preis Euro inkl. MwSt. exkl. MwSt.	Mercedes-AMG SLC 43
Polster designo Leder tiefweiß zweifarbig		X72	<b>2.915,50</b> 2.450,00	●
- in designo Leder Exklusiv			<b>4.224,50</b> 3.550,00	●
Polster designo Leder sand zweifarbig		X77	<b>2.915,50</b> 2.450,00	●
- in designo Leder Exklusiv			<b>4.224,50</b> 3.550,00	●
Polster designo Leder pastellgelb zweifarbig		X78	<b>2.915,50</b> 2.450,00	●
- in designo Leder Exklusiv			<b>4.224,50</b> 3.550,00	●
Polster designo Leder classicrot zweifarbig		X83	<b>2.915,50</b> 2.450,00	●
- in designo Leder Exklusiv			<b>4.224,50</b> 3.550,00	●
Polster designo Leder porzellan zweifarbig		X87	<b>2.915,50</b> 2.450,00	●
- in designo Leder Exklusiv			<b>4.224,50</b> 3.550,00	●
Polster designo Leder maron zweifarbig		X96	<b>2.915,50</b> 2.450,00	●
- in designo Leder Exklusiv			<b>4.224,50</b> 3.550,00	●

# Mercedes-AMG.

## AMG Technik/AMG Performance Studio

	Code	Preis Euro inkl. MwSt. exkl. MwSt.	Mercedes-AMG SLC 43
<b>3-stufiges Elektronisches Stabilitäts-Programm (ESP®)</b> Dieses System bietet gleichermaßen Sicherheit und Fahrspaß. Über die ESP®-Taste kann der Fahrer zwischen drei individuellen Regelstrategien wählen: „ESP® ON“ für hohe Sicherheit, „SPORT HANDLING MODE“ für eine sportlichere Fahrweise und „ESP® OFF“ für das Fahren auf abgesperrten Kursen.		0,00 0,00	S
<b>AMG Sportfahrwerk</b> Das AMG Sportfahrwerk mit eigenständig entwickelter AMG Vorder- und Hinterachse ermöglicht hohe Kurvengeschwindigkeiten und agiles Handling. Alle Komponenten sind für hohe Querschleunigung, präzises Lenkverhalten und reduzierte Wankneigung abgestimmt.		0,00 0,00	S
<b>AMG Sport-Parameterlenkung</b> mit geschwindigkeitsabhängiger Lenkkraftunterstützung und variabler Lenkübersetzung. Den Komfort einer geschwindigkeitsabhängigen Servolenkung ergänzt die Direktlenkung mit einer vom Lenkwinkel abhängigen variablen Übersetzung. Dies führt zum Beispiel auf kurvenreichen Straßen zu agileren Fahrzeugreaktionen und erhöht bei der Geradeausfahrt die Spurstabilität.	 213	0,00 0,00	S
<b>AMG Night-Paket</b> Elemente des AMG Night-Paket: Frontsplitter in Hochglanzschwarz; Finnen in der Frontschürze in Hochglanzschwarz; Zierleiste Diffusor in Hochglanzschwarz; AMG Sport-Abgasanlage mit schwarz verchromten Endrohrblenden.	 P60	892,50 750,00	●
<b>AMG Handling Package</b> bestehend aus AMG Hinterachs-Sperrdifferenzial, Motorkühler im Bug, rot lackierten Bremssätteln, AMG Performance Lenkrad in Leder Nappa/Mikrofaser DINAMICA, roter Kontrastziernaht und roter 12-Uhr Markierung (L6K) und Analoguhr im IWC Design.	 P30	3.332,00 2.800,00	●
<b>AMG RIDE CONTROL Sportfahrwerk</b> Das Fahrwerk bietet mit seiner adaptiven Verstelldämpfung drei Fahrwerksstufen. Per DYNAMIC SELECT kann der Fahrer zwischen „Comfort“, „Sport“ und „Sport+“ wählen und so die Dämpfungscharakteristik anpassen - vom Cruisen bis zu betont sportlicher Fahrweise.	 483	1.237,60 1.040,00	●

# Serien- und Sonderausstattung.





<b>Exterieur</b>	<b>38</b>
Licht und Sicht	38
Schließsysteme	39
Scheiben und Spiegel	40
Dachsysteme	40
Räder	41
Winterkompleträder (zusätzlich)	42
<b>Interieur</b>	<b>43</b>
Sitze	44
Fußraum	45
Klimatisierung	45
Ablagen	46
Offen fahren	46
<b>Sicherheit und Assistenzsysteme</b>	<b>48</b>
<b>Parken und Rangieren</b>	<b>50</b>
<b>Infotainment, Navigation und Kommunikation</b>	<b>50</b>
<b>Technik</b>	<b>54</b>
<b>Antrieb</b>	<b>54</b>
<b>Fahrwerk</b>	<b>55</b>

# Serien- und Sonderausstattung.





## Exterieur

### Licht und Sicht

	Code	Preis Euro inkl. MwSt. exkl. MwSt.	SLC 200	Mercedes-AMG SLC 43
<b>Halogen-Scheinwerfer mit integriertem LED-Tagfahrlicht</b> Hohe Lichtintensität und lange Lebensdauer bieten die Halogen-Scheinwerfer in Reflexionstechnik. Das Tagfahrlicht in LED-Technik ist in den Scheinwerfer integriert.	620	0,00 0,00	S	S
				
<b>Fahrlicht-Assistent</b> Je nach Umgebungshelligkeit schaltet der Fahrlicht-Assistent automatisch das Abblendlicht ein bzw. aus. Insbesondere bei schnell wechselnden Lichtverhältnissen kann das System so die Fahrsicherheit erhöhen und den Fahrer entlasten, zum Beispiel bei der Fahrt in Tunneln oder Parkhäusern.		0,00 0,00	S	S
<b>LED Intelligent Light System</b> mit variabler Lichtverteilung, aktiver Kurvenlichtfunktion, Landstraßen-, Autobahn-, Abbiegelicht, erweitertem Nebellicht, dynamischer Leuchtweitenregulierung und blauem Begrüßungslicht. Für bestmögliche Sicht auf Landstraße und Autobahn, beim Abbiegen und in Kurven passt sich das LED Intelligent Light System automatisch an Licht- und Fahrbedingungen an. Neben der markanten Optik überzeugt die LED-Technik durch eine größere Leuchtstärke bei geringerer Blendung.	642	1.558,90 1.310,00	●	●
				
<b>Adaptiver Fernlicht-Assistent Plus</b> Dieses System ermöglicht es, permanent mit eingeschaltetem Fernlicht zu fahren, ohne andere Verkehrsteilnehmer zu blenden. Dem Fahrer steht so immer die bestmögliche Leuchtweite der Scheinwerfer zur Verfügung. Die Funktion ist aktiv ab 30 km/h auf Straßen ohne Straßenbeleuchtung. Nur mit LED Intelligent Light System (642)	628	119,00 100,00	●	●

# Serien- und Sonderausstattung.

## Exterieur Schließsysteme

	Code	Preis Euro inkl. MwSt. exkl. MwSt.	SLC 200	Mercedes-AMG SLC 43
<b>Kofferraumdeckel-Fernentriegelung</b> Über eine separate Taste am elektronischen Schlüssel in Chromoptik kann der Kofferraumdeckel komfortabel entriegelt werden. Dies erleichtert das Öffnen und Beladen des Kofferraums zum Beispiel beim Einkaufen.		0,00 0,00	S	S
<b>KEYLESS-GO</b> Mit diesem Zugangs- und Fahrberechtigungssystem lässt sich das Fahrzeug komfortabel öffnen, starten und verriegeln – allein durch Mitführen des elektronischen Schlüssels. Inklusive Komfortbedienung des Variodachs und teilautomatischer Restkofferraumabtrennung. Nur mit 9G-TRONIC (421)		889 856,80 720,00	●	●
<b>Komfortbedienung des Variodachs</b> über Infrarot-Fernbedienung im Schlüssel (Sensor in Türgriff auf Fahrerseite) inkl. teilautomatischer Restkofferraumabtrennung. Fernbedienung per Infrarot: Das Variodach kann per Fahrzeugschlüssel mit den Tasten „Öffnen“/„Schließen“ von außen an der Fahrerseite betätigt werden. Befindet sich die Restkofferraum-Abtrennung beim Öffnen in der oberen Position, fährt sie in wenigen Sekunden automatisch nach unten. Im Lieferumfang von KEYLESS-GO (889) enthalten		880 226,10 190,00	●	●
<b>Garagentoröffner</b> im Innenspiegel integriert. Bis zu 3 verschiedene Tür- und Torsysteme ohne separate Fernbedienung öffnen – der Garagentoröffner macht es möglich. Im Innenspiegel integriert, unterstützt er viele der in Europa verwendeten Codes/Frequenzen für Garagentoranlagen. Nur mit Spiegel-Paket (P49) Informationen über die Verwendung mit bestimmten Garagentorantrieben erhalten Sie über <a href="http://www.homelink.com/">http://www.homelink.com/</a>		231 267,75 225,00	●	●
<b>Diebstahlschutz-Paket</b> inklusive Einbruch-Diebstahl-Warnanlage mit Abschleppschutz und Innenraumabsicherung. Eine Kombination verschiedener Sicherheitsausstattungen trägt dazu bei, vor Aufbruch, Diebstahl und Abschleppen wirkungsvoll zu warnen. Bei unerlaubtem Eindringen in den Innenraum oder Lageveränderungen des Fahrzeugs wird ein Alarm ausgelöst.		P54 523,60 440,00	●	●

# Serien- und Sonderausstattung.

## Exterieur

### Scheiben und Spiegel

#### Scheibenwischer mit Regensensor

mit 2 Sensitivitätsstufen. Der elektronisch gesteuerte Regensensor macht das Fahren bei ungünstiger Witterung entspannter. Das System erkennt, ob die Scheibe benetzt ist und sorgt bei aktiviertem Intervallwischen je nach Niederschlag automatisch für die passende Wischfrequenz der Scheibenwischer.

Code

Preis Euro  
inkl. MwSt.  
exkl. MwSt.

SLC 200

Mercedes-AMG SLC 43

345

130,90  
110,00

●

●

#### Scheibenwaschanlage beheizt

mit beheizten Scheibenwaschdüsen und beheizten Wischwasserschläuchen. Die Beheizung der Scheibenwaschdüsen und der Wischwasserschläuche schützt das System wirkungsvoll vor Vereisungen, um auch bei niedrigeren Temperaturen eine leichtere Reinigung der Scheiben zu ermöglichen.

875

202,30  
170,00

●

●

#### Spiegel-Paket

Das Spiegel-Paket enthält elektrisch anklappbare Außenspiegel. Außerdem blenden Innen Spiegel und der fahrerseitige Außenspiegel automatisch ab. Ein optisches Highlight bietet die Umfeldbeleuchtung mit der Projektion des Markenlogos.



P49

678,30  
570,00

●

●

## Dachsysteme

#### Panorama-Variodach

getönt. Open-Air-Gefühl bei geschlossenem Dach ermöglicht das Panorama-Variodach. Für freie Sicht nach oben sorgt ein großes Glaselement in der Dacheinheit. Der Öffnungs- bzw. Schließvorgang kann bei einer Geschwindigkeit bis zu 40 km/h abgeschlossen werden.



415

0,00  
0,00

S

S

#### Panorama-Variodach mit MAGIC SKY CONTROL

Open-Air-Gefühl bei geschlossenem Dach ermöglicht MAGIC SKY CONTROL. Das Panorama-Variodach verfärbt sich innerhalb weniger Sekunden von dunkel zu transparent oder umgekehrt. Der Öffnungs- bzw. Schließvorgang kann bei einer Geschwindigkeit bis zu 40 km/h abgeschlossen werden.



412

2.641,80  
2.220,00





●

●



# Serien- und Sonderausstattung.

## Exterieur Räder

	Code	Preis Euro inkl. MwSt. exkl. MwSt.	SLC 200	Mercedes-AMG SLC 43
<p><b>Reifendruckkontrolle</b> Die permanente Überwachung des Reifendrucks erhöht die Fahrsicherheit und die Lebensdauer der Reifen. Der Reifendruck aller 4 Räder wird mit Hilfe von Sensoren erfasst und im Multifunktionsdisplay angezeigt.</p> 	475	0,00 0,00	S	S
<p><b>TIREFIT</b> Mit Reifenfüllkompressor. Als schnelle Übergangslösung bei einem Reifendefekt ermöglicht das Reifendichtmittel TIREFIT die Weiterfahrt bis zur nächsten Werkstatt. Es wird mit Hilfe des im Kofferraum platzierten Reifenfüllkompressors in den platten Reifen gefüllt und dichtet Löcher im Reifen ab. Nicht mit Faltrad (669)</p> 	B51	59,50 50,00	●	●
<p><b>Faltrad</b> inklusive Radwechselwerkzeug. Nicht mit TIREFIT (B51)</p> 	669	178,50 150,00	●	-
<p><b>Winterreifen M+S 4-fach</b> anstelle Sommerreifen. Bei winterlichen Straßenverhältnissen bieten Winterreifen mehr Fahrsicherheit. Die anstelle der Sommerreifen werksseitig montierten M + S Winterreifen können die Traktion und Seitenführung auf winterlicher Fahrbahn erhöhen und den Bremsweg auf Matsch, Eis und Schnee verkürzen. Nicht mit Reifen mit Notlaufeigenschaften (R66) Höchstgeschwindigkeit 210 km/h; nur für Räder mit 16-Zoll-Bereifung (Reifengröße 205/55 R 16 rundum) und 17-Zoll-Bereifung (Reifengröße 225/45 R17 rundum) erhältlich. Die Abbildung zeigt (R35)</p> 	645	190,40 160,00	●	-
<p><b>Reifen mit Notlaufeigenschaften</b> Bei einer Reifenpanne müssen Reifen mit Notlaufeigenschaften nicht sofort gewechselt werden. Eine Weiterfahrt ist ohne große Komforteinbußen möglich – je nach Beladung bis zu 80 km weit mit einer Höchstgeschwindigkeit von 80 km/h. Nur mit Leichtmetallrädern (37R, R35, R81, R93)</p> 	R66	333,20 280,00	●	-



Höchstgeschwindigkeit 210 km/h; Winterkomplett-Räder ab Werk montiert (651) Sommerkomplett-Räder ab Werk montiert (652) Die zentrale Verwahrung bis zum ersten Kundenabruf ist im Preis enthalten. Dies gilt für maximal neun Monate; Nicht mit Reifen mit Notlaufeigenschaften (R66) oder Winterreifen (645)

● lieferbar gegen Mehrpreis   ○ als Sonderausstattung ohne Mehrpreis lieferbar   S Serienausstattung   – nicht lieferbar   Abbildungen können Sonderausstattungen beinhalten.

# Serien- und Sonderausstattung.

## Exterieur

### Winterkompletträder (zusätzlich)



		Code	Preis Euro inkl. MwSt. exkl. MwSt.	SLC 200	Mercedes-AMG SLC 43
<b>Winter-Kompletträder M+S 4-fach</b> 40,6 cm (16") Leichtmetallräder im 10-Speichen-Design, titansilber lackiert mit 205/55 R 16 H auf 7 J x 16 ET 37,5 Nicht mit AMG Line (950) oder Sport-Paket (952)		3R7	<b>1.190,00</b> 1.000,00	●	-
<b>Winter-Kompletträder M+S 4-fach</b> 43,2 cm (17") Leichtmetallräder im 5-Speichen-Design, titansilber lackiert mit 225/45 R 17 H auf 7,5 J x 17 ET 42		1R5	<b>1.487,50</b> 1.250,00	●	-
<b>Winter-Kompletträder M+S 4-fach</b> 43,2 cm (17") Leichtmetallräder im 10-Speichen-Design, titansilber lackiert mit 225/45 R 17 H auf 7,5 J x 17 ET 42		2R9	<b>1.487,50</b> 1.250,00	●	-

Höchstgeschwindigkeit 210 km/h; Mit Winterkomplett-Räder ab Werk montiert (651) Sommerkomplett-Räder ab Werk montiert (652) Die zentrale Verwahrung bis zum ersten Kundenabruf ist im Preis enthalten. Dies gilt für maximal neun Monate; Nicht mit Reifen mit Notlaufeigenschaften (R66) oder Winterreifen (645)

● lieferbar gegen Mehrpreis    ○ als Sonderausstattung ohne Mehrpreis lieferbar    S Serienausstattung    – nicht lieferbar    Abbildungen können Sonderausstattungen beinhalten.

# Serien- und Sonderausstattung.

## Interieur

	Code	Preis Euro inkl. MwSt. exkl. MwSt.	SLC 200	Mercedes-AMG SLC 43
<b>Innenraumlicht-Paket</b> in energiesparender LED-Technologie inklusive Sonnenblenden mit Beleuchtung, beleuchtetes Ablagefach in Mittelkonsole, Ein-/Ausstiegsleuchten in A-Säulen, Fußraumbeleuchtung (Glühlampe), Handschuhkastenbeleuchtung, Kofferraumbeleuchtung und Umfeldbeleuchtung in Außenspiegel. Das Paket umfasst zusätzliche Innenraum- und Ausstiegsleuchten.	876	190,40 160,00	●	●
<b>Ambientebeleuchtung</b> Solarrot, Polarblau und Polarweiß in Mittelkonsole, Armauflage und Fußraum. Mit ihrem angenehmen, indirekten Licht setzt die Ambientebeleuchtung den Innenraum besonders emotional in Szene. Die Lichtstimmung mit drei wählbaren Farben lässt sich auch in der Helligkeit nach persönlichem Wunsch anpassen.	 877	309,40 260,00	●	●
<b>Analoguhr</b> Die hochwertige, runde Analoguhr ist gut sichtbar auf der Instrumententafel platziert.	 246	261,80 220,00	●	●
<b>designo Sicherheitsgurte silber</b> Die exklusive Sportlichkeit des Interieurs wird durch die silberfarbenen Sicherheitsgurte nochmals akzentuiert.	 Y04	476,00 400,00	●	●

# Serien- und Sonderausstattung.

## Interieur

### designo Sicherheitsgurte rot

Die exklusive Sportlichkeit des Interieurs wird durch die roten Sicherheitsgurte nochmals akzentuiert.

Mit AMG Line (950) oder Sport-Paket (952) nur mit Polster (201, 205, 531, 534, 541, 565, 567, 831, 834, 841, 865, 867) oder designo

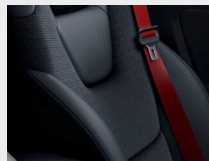

Code

Y05

Preis Euro  
inkl. MwSt.  
exkl. MwSt.

476,00  
400,00

SLC 200



Mercedes-AMG SLC 43



### designo Scheibenrahmen in Mikrofaser DINAMICA schwarz

(A-Säule, Dachbalken und Sonnenblenden)

Y41

1.071,00  
900,00



## Sitze

### Sportsitze

Auch bei höheren Querbeschleunigungen geben die Sportsitze Fahrer und Beifahrer straffen Halt und bieten gleichzeitig optimierten Sitzkomfort insbesondere auf Langstrecken.

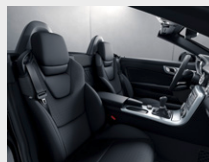

0,00  
0,00

S

S

### Sitzheizung für Fahrer und Beifahrer

An kalten Tagen sorgt die Sitzheizung für Fahrer und Beifahrer in kürzester Zeit für wohlige Wärme nach Wunsch. Per Tastendruck kann individuell für jeden Sitz zwischen drei verschiedenen Heizstufen gewählt werden.



873

386,75  
325,00



### Memory-Paket

inklusive Fahrer- und Beifahrersitz, Lenksäule und Außenspiegel elektrisch einstellbar mit Memory-Funktion sowie 4-Wege-Lordosstütze für Fahrer und Beifahrer.



P64

1.487,50  
1.250,00





# Serien- und Sonderausstattung.

## Interieur Fußraum

	Code	Preis Euro inkl. MwSt. exkl. MwSt.	SLC 200	Mercedes-AMG SLC 43
<b>Einstiegsleisten mit „Mercedes-Benz“ Schriftzug</b> Beim Öffnen der Türen signalisieren die Einstiegsleisten aus gebürstetem Edelstahl auf den ersten Blick exklusive Sportlichkeit. Gleichzeitig schützen sie den Einstiegsbereich vor Beschädigungen. Für Mercedes-AMG SLC 43 mit „AMG“ Schriftzug.		0,00 0,00	S	S
<b>Einstiegsleisten mit „Mercedes-Benz“ Schriftzug, beleuchtet</b> vorn. Mit einem beleuchteten „Mercedes-Benz“ Schriftzug setzen die Einstiegsleisten aus Edelstahl sportlich-exklusive Highlights. Gleichzeitig schützen sie den Einstiegsbereich vor Beschädigungen. Für Mercedes-AMG SLC 43 mit „AMG“ Schriftzug.	U25	238,00 200,00	●	●
<b>Fußmatten Velours</b> in Schwarz. Die Fußmatten in schwarzem Velours fügen sich perfekt in das hochwertige Interieur ein. Sie schützen den Fußraum effektiv vor Verschmutzungen. Dabei ist das Material sehr strapazierfähig und außerdem pflegeleicht. Nicht mit AMG Line (950), Sport-Paket (952) oder Polster designo Leder	U12	89,25 75,00	●	-
<b>Klimatisierung</b>				
<b>Klimaanlage</b> Die Klimaanlage verfügt über ein Heizungs- und Belüftungssystem sowie eine Kälteanlage. Die Temperatur im Innenraum wird automatisch geregelt. Luftmenge und Luftverteilung sind manuell einstellbar. Ein Feinstaub-Aktivkohlefilter sorgt für eine hohe Luftqualität im Innenraum.	580	0,00 0,00	S	S
<b>Klimatisierungsautomatik THERMOTRONIC</b> mit 2 Klimazonen inklusive Motorrestwärmeausnutzung, Feinstaub-Aktivkohlefilter zur Staub- und Geruchsreduktion, getrennter Temperaturregelung für Fahrer/Beifahrer, Luftgütesensor mit automatischer Umluftschaltung und Taupunktsensor.	581	821,10 690,00	●	●

# Serien- und Sonderausstattung.

## Interieur Ablagen

	Code	Preis Euro inkl. MwSt. exkl. MwSt.	SLC 200	Mercedes-AMG SLC 43
<b>Aschenbechereinsatz mit Zigarettenanzünder im Ablagefach</b> Ein herausnehmbarer Einsatz verwandelt das Ablagefach im vorderen Bereich der Mittelkonsole in einen praktischen Aschenbecher mit Deckel. Komplettiert wird die Ausstattung durch einen Zigarettenanzünder.	301	<b>53,55</b> 45,00	●	●
<b>Cupholder</b> Eine sichere Aufnahme für 2 Becher oder Flaschen bietet der Cupholder in der Mittelkonsole. Er ist leicht erreichbar und lässt sich zum Reinigen herausnehmen. Der platzsparende Flex-Bottleholder im Beifahrer-Fußraum eignet sich für Flaschen von 0,7 bis 1,5 Liter.	309	<b>59,50</b> 50,00	●	●
<b>Steckrahmenwindschott</b> Offenfahren auch bei höheren Geschwindigkeiten und kühleren Temperaturen ermöglicht das Steckrahmenwindschott, das die Passagiere vor Zugluft schützt. Es lässt sich in kürzester Zeit zwischen den Überrollbügel montieren und kann jederzeit wieder entfernt werden. Nicht mit AIRGUIDE (283)	 285	<b>166,60</b> 140,00	●	●
<b>Überrollbügel</b> mit Einleger Aluminium eloxiert. Im Falle eines Überschlags werden die Passagiere durch 2 Überrollbügel wirkungsvoll geschützt. Die Ausführung mit Einleger aus eloxiertem Aluminium wertet das Fahrzeug auch optisch auf.	B15	<b>291,55</b> 245,00	●	●
<b>AIRGUIDE</b> Indem es Fahrer und Beifahrer wirksam vor Zugluft schützt, bringt das Drehscheibenwindschott AIRGUIDE mehr Komfort beim Offenfahren. Da es aus zwei transparenten Drehscheibenelementen besteht, schränkt es die Sicht nach hinten nicht ein. Nur mit Überrollbügel mit Einleger Aluminium eloxiert (B15) Nicht mit Steckrahmenwindschott (285)	 283	<b>333,20</b> 280,00	●	●

# Serien- und Sonderausstattung.

## Interieur Offen fahren

### AIRSCARF

Diese Kopfraumheizung macht das Offenfahren auch bei niedrigen Temperaturen zum Vergnügen. Über Luftauslässe in den Kopfstützen legt sich wohlig warme Luft wie ein unsichtbarer Schal um Hals und Nacken von Fahrer und Beifahrer. Die gewünschte Temperatur kann in 3 Stufen eingestellt werden.

Nur mit Sitzheizung (873)



Code

403

Preis Euro  
inkl. MwSt.  
exkl. MwSt.

**487,90**  
410,00

SLC 200



Mercedes-AMG SLC 43



# Serien- und Sonderausstattung.

## Sicherheit und Assistenzsysteme

	Code	Preis Euro inkl. MwSt. exkl. MwSt.	SLC 200	Mercedes-AMG SLC 43
<b>Airbags</b> Airbag Fahrer, Airbag Beifahrer, Thorax-Pelvis-Sidebags in den Sitzen Fahrer/Beifahrer, Windowbags links/rechts, Kneebag für Fahrer.		0,00 0,00	S	S
<b>Automatische Beifahrerairbag-Abschaltung</b> Bei nicht belegtem Beifahrersitz oder einem erkannten Kindersitz wird der Beifahrer-Airbag automatisch abgeschaltet. Kleinkinder können so vor Verletzungen durch den ausgelösten Beifahrer-Airbag geschützt werden. Die Erkennung erfolgt zuverlässig über einen Drucksensor.	U10	0,00 0,00	S	S
<b>PRE-SAFE® System</b> Das System kann kritische Fahrsituationen bereits im Vorfeld erkennen und bei drohender Unfallgefahr vorbeugende Maßnahmen zum Insassenschutz einleiten. Dazu gehören die reversible Gurtstraffung oder die automatische Schließung der geöffneten Seitenscheiben.	299	392,70 330,00	●	●
<b>Spur-Paket</b> inklusive Spurhalte-Assistent und Totwinkel-Assistent. Die Kombination von Totwinkel- und Spurhalte-Assistent bringt einen doppelten Sicherheitsgewinn. Die Systeme können den Fahrer optisch und akustisch vor Fahrzeugen im toten Winkel warnen und durch Lenkradvibrationen auf ein unbeabsichtigtes Verlassen der Fahrspur hinweisen. Nur mit Spiegel-Paket (P49)	22P	892,50 750,00	●	●
<b>Spurhalte-Assistent</b> Unachtsamkeit oder Müdigkeit können dazu führen, dass man mit seinem Fahrzeug von der Fahrspur abkommt, ohne es zu merken. Das System kann ein unbeabsichtigtes Verlassen der Fahrspur erkennen und den Fahrer durch gepulste Lenkradvibrationen haptisch warnen. Enthalten im Spur-Paket (22P)	476	535,50 450,00	●	●



# Serien- und Sonderausstattung.

## Sicherheit und Assistenzsysteme

	Code	Preis Euro inkl. MwSt. exkl. MwSt.	SLC 200	Mercedes-AMG SLC 43	
<b>Totwinkel-Assistent</b> Das System macht eine der größten Gefahrenquellen im Straßenverkehr sichtbar. Wird ein Fahrzeug im toten Winkel erfasst, leuchtet ein rotes Dreieck im Außenspiegel. Übersieht der Fahrer diesen Hinweis und betätigt den Fahrtrichtungsanzeiger, erfolgt zusätzlich eine akustische Warnung. Enthalten im Spur-Paket (22P) Nur mit Spiegel-Paket (P49)	234	<b>535,50</b> 450,00	●	●	
<b>Aktiver Abstands-Assistent DISTRONIC</b> automatische Geschwindigkeits- und Abstandsregelung. Der Aktive Abstands-Assistent DISTRONIC entlastet den Fahrer auf langen Strecken und im Stop-and-Go-Verkehr. Einfach und komfortabel lassen sich bei Bedarf der gewünschte Abstand und die Geschwindigkeit über das Multifunktionslenkrad einstellen. Nur mit 9G-TRONIC (421)	239	<b>1.023,40</b> 860,00	●	●	
<b>Feuerlöscher</b> montiert vorn am Fahrersitz. Der Feuerlöscher befindet sich gut zugänglich unterhalb der Vorderseite des Fahrersitzes.		682	<b>130,90</b> 110,00	●	●
<b>Warnweste für Fahrer</b>		70B	<b>0,00</b> 0,00	S	S
<b>Warnwesten für Fahrer und Passagiere</b> für jeden Sitzplatz.		71B	<b>11,90</b> 10,00	●	●

# Serien- und Sonderausstattung.

## Parken und Rangieren

### Rückfahrkamera

Rückwärts Einparken und Rangieren wird mit der Rückfahrkamera deutlich einfacher und sicherer. Sie schaltet sich automatisch beim Einlegen des Rückwärtsgangs ein und zeigt dem Fahrer auf dem Display der Headunit die Umgebung hinter dem Fahrzeug mit dynamischen Hilfslinien.



Code  
Preis Euro  
inkl. MwSt.  
exkl. MwSt.

218  
476,00  
400,00

SLC 200

●

Mercedes-AMG SLC 43

●

### Park-Assistent PARKTRONIC

inklusive Parkführung. Dieses System erleichtert sowohl die Parkplatzsuche als auch das Einparken in Längsparklücken. Dabei wird der Fahrer mit Lenkhinweisen im Kombiinstrument unterstützt. Die PARKTRONIC überwacht beim Rangieren den Front- und Heckbereich und warnt bei erkannter Kollisionsgefahr.

230  
868,70  
730,00

●

●

## Infotainment, Navigation und Kommunikation

### Mercedes-Benz Notrufsystem

Bei einem Unfall kann das Mercedes-Benz Notrufsystem dazu beitragen, die Zeitspanne bis zum Eintreffen der Rettungskräfte an der Unfallstelle entscheidend zu verkürzen. Die Datenübertragung erfolgt über ein Kommunikationsmodul mit eigener SIM-Karte. Dafür ist kein Mobiltelefon notwendig.

351  
0,00  
0,00

S

S

### Audio 20 CD

onlinefähiges Multimediasystem mit Media Display (17,8 cm (7")), Bedienung per Bedienelemente am Gerät, Multifunktionslenkrad und Controller, Bluetooth®-Freisprechanlage, Mercedes-Benz Apps, CD-Laufwerk, SD-Schnittstelle, 2 USB-Anschlüsse, Bluetooth®-Schnittstelle.

Weitere Informationen erhalten Sie auch unter [www.mercedes-benz.com/connect](http://www.mercedes-benz.com/connect)

505  
0,00  
0,00

S

S

### Kommunikationsmodul (LTE) für die Nutzung von Mercedes me connect Diensten

Das Kommunikationsmodul (LTE) bietet Ihnen ein klares Plus an Komfort und Sicherheit. Es verknüpft das Fahrzeug ständig mit dem Internet – damit Sie hilfreiche Dienste wie die Live Traffic Information von Mercedes me connect nutzen können. Zwei Mobilfunkantennen und eine LTE-fähige SIM-Karte sorgen für eine schnelle Verbindung.

Zur Nutzung mancher Dienste werden zusätzliche Sonderausstattungen benötigt. Weitere Informationen über die Dienste-Inhalte, Dienste-Laufzeiten, Nutzungsbedingungen und die Aktivierung der einzelnen Dienste sind unter [www.mercedes.me](http://www.mercedes.me) oder bei jedem teilnehmenden Mercedes-Benz Händler erhältlich. Die Geschwindigkeit der Daten-Verbindung variiert in Abhängigkeit von der Netzabdeckung am Standort des Fahrzeugs.



362  
0,00  
0,00

S

S

# Serien- und Sonderausstattung.

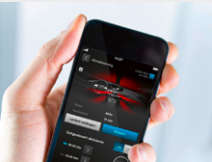
## Infotainment, Navigation und Kommunikation

	Code	Preis Euro inkl. MwSt. exkl. MwSt.	SLC 200	Mercedes-AMG SLC 43
<b>Remote Online</b> Geografische Fahrzeugüberwachung, Fahrzeugortung, Türfernschließung, Fernabfrage Fahrzeugstatus oder Programmierung Standheizung – das ist eine Auswahl der Dienste von Remote Online, die derzeit auf Basis dieser Vorbereitung separat bei der Daimler AG gebucht werden können.	11U	0,00 0,00	S	S
				
<b>Vorrüstung für Mercedes-Benz Link</b> Mithilfe der Vorrüstung Mercedes-Benz Link lassen sich unterschiedliche Funktionen und ausgewählte Smartphone-Apps auf das Display des Multimediasystems übertragen und bedienen. Die „Mercedes-Benz Link“ Smartphone-App unterstützt dabei die Übermittlung und Verwaltung des App-Portfolios. Nur mit Audio 20 CD (505/522)	15U	0,00 0,00	○	○
<b>Audio 20 CD inklusive Vorrüstung für Garmin® MAP PILOT</b> onlinefähiges Multimediasystem mit Media Display (17,8 cm (7")), Bedienung per Bedienelemente am Gerät, Multifunktionslenkrad und Controller, Vorbereitung für das Navigationssystem Garmin® MAP PILOT, Bluetooth®-Freisprechanlage, Mercedes-Benz Apps, CD-Laufwerk, SD-Schnittstelle, 2 USB-Anschlüsse, Bluetooth®-Schnittstelle. Der Garmin® MAP PILOT ist auch über Mercedes-Benz Zubehör erhältlich.	522	416,50 350,00	●	●
<b>Garmin® MAP PILOT</b> Garmin® MAP PILOT erweitert das Audio 20 CD zu einem vollwertigen Garmin® Navigationssystem, Navigationssoftware und Kartendatensätze auf einer SD-Speicherkarte, einfache Bedienung über Controller sowie Spracherkennung, Kartenanzeige über das Media-Display mit zusätzlichen Navigationshinweisen, Ausgabe akustischer Anweisungen über die im Fahrzeug integrierten Lautsprecher, unkomplizierte Software- und Kartenupdates über das Internet. Nur mit Audio 20 CD inklusive Vorrüstung für Garmin® MAP PILOT (522) 3 Jahre kostenfreie Nutzung von automatischer Stauberücksichtigung durch aktuelle und genaue „Live Traffic Information“ Verkehrsdaten. Ab Aktivierung, verfügbar in 12 Ländern. Für eine dauerhafte Nutzung des Dienstes Live Traffic Information ist eine Registrierung im Mercedes me Portal sowie die Zustimmung zu den Nutzungsbedingungen für die Mercedes me connect Dienste notwendig. Zusätzlich muss das Fahrzeug mit dem Benutzerkonto verknüpft werden. Danach ist Live Traffic Information bis zu 3 Jahre kostenfrei nutzbar und kann im Anschluss kostenpflichtig verlängert werden.	357	595,00 500,00	●	●
				

# Serien- und Sonderausstattung.

## Infotainment, Navigation und Kommunikation

	Code	Preis Euro inkl. MwSt. exkl. MwSt.	SLC 200	Mercedes-AMG SLC 43
<p><b>COMAND Online</b> onlinefähiges Multimediasystem mit Media Display (17,8 cm (7")), Bedienung per Bedienelemente am Gerät, Multifunktionslenkrad, Controller und Sprachbedienungssystem LINGUATRONIC, Festplattenavigation mit 3D-Kartendarstellung, Bluetooth®-Freisprechanlage, Smartphone-Integration, 3 Jahre kostenlose Kartenupdates beim Händler, Live Traffic Information, Mercedes-Benz Apps, DVD-Laufwerk, SD-Schnittstelle, 2 USB-Anschlüsse, Bluetooth®-Schnittstelle.</p> <p>Für eine dauerhafte Nutzung des Dienstes Live Traffic Information ist eine Registrierung im Mercedes me Portal sowie die Zustimmung zu den Nutzungsbedingungen für die Mercedes me connect Dienste notwendig. Zusätzlich muss das Fahrzeug mit dem Benutzerkonto verknüpft werden. Danach ist Live Traffic Information bis zu 3 Jahre kostenfrei nutzbar und kann im Anschluss kostenpflichtig verlängert werden.</p> <p>Änderungen an den integrierten Mercedes-Benz Apps sind vorbehalten.</p> <p>Aufrufen von Internetseiten setzt ein entsprechendes Mobiltelefon (siehe <a href="http://www.mercedes-benz.com/connect">www.mercedes-benz.com/connect</a>) und die Freischaltung einer Datenoption sowie die Nutzung des Mobiltelefons als Modem (Tethering) beim Mobilfunkprovider voraus. Bei der Nutzung können zusätzliche Kosten entstehen (abhängig vom Mobilfunkprovider).</p> <p>Weiterführende Informationen zum Mercedes-Benz Notruf und zur Verfügbarkeit in Europa: <a href="http://www.mercedes-benz.com/ecall">www.mercedes-benz.com/ecall</a></p>	531	<b>3.153,50</b> 2.650,00	●	●
<p><b>DVD-Wechsler</b> 6-fach. In die Mittelkonsole integriert verfügt der DVD-Wechsler über ein Magazin mit 6 Fächern für CDs/DVDs. Die Bedienung erfolgt einfach und anschaulich über COMAND Online. Nur mit COMAND Online (531)</p>	814	<b>357,00</b> 300,00	●	●
<p><b>Digitales Radio</b> für die Standards DAB, DMB und DAB+. Mit einer Zusatzantenne und einem digitalen Tuner können digital-terrestrisch ausgestrahlte Radioprogramme empfangen werden. Das digitale Radio (DAB) bietet eine exzellente Empfangsqualität und wertvolle Zusatzinformationen, beispielsweise zum Verkehr oder zum Radioprogramm.</p>	537	<b>505,75</b> 425,00	●	●
<p><b>Harman Kardon® Logic 7® Surround-Soundsystem</b> inklusive 10-Kanal-DSP-Verstärker und 2-Kanal-Booster mit einer Gesamtleistung von 500 W in Verbindung mit 10 Hochleistungslautsprechern. In Verbindung mit COMAND ist ein Hörerlebnis durch Dolby Digital 5.1 und DTS möglich. Sorgfältig abgestimmte Technikkomponenten und die Logic 7® Technologie von Harman Kardon® sorgen für einen unverwechselbaren authentischen Raumklang. Die Passagiere genießen auf allen Sitzplätzen ein begeisterndes 360°-Klangerlebnis sowohl bei Stereo- als auch 5.1-Mehrkanalaufnahmen.</p>	810	<b>862,75</b> 725,00	●	●

# Serien- und Sonderausstattung.

## Infotainment, Navigation und Kommunikation

	Code	Preis Euro inkl. MwSt. exkl. MwSt.	SLC 200	Mercedes-AMG SLC 43
<b>Universal-Telefonie-Paket</b> in Armlehne mit universeller Smartphone-Aufnahmeschale, erweiterter Telefonfunktion, Ladefunktion und LTE-fähiger Außenantenne für optimalen Empfang. Nicht mit Auto-Telefonie (379)	386	476,00 400,00	●	●
<b>Auto-Telefonie</b> Diese Ausstattung erlaubt die Anbindung eines Mobiltelefons durch das Bluetooth® Protokoll SAP (SIM-Access-Profile) oder den direkten Betrieb durch Einlegen einer SIM-Karte in den integrierten SIM-Kartenleser. Die Nutzung der Außenantenne sorgt für bestmöglichen Empfang. Weitere Informationen erhalten Sie auch unter <a href="http://www.mercedes-benz.com/connect">www.mercedes-benz.com/connect</a> Nicht mit Universal-Telefonie-Paket (386)	379	833,00 700,00	●	●
<b>Smartphone Integration</b> bestehend aus Apple CarPlay™ und Android Auto. Mit dieser Ausstattung lassen sich via Apple CarPlay™ und Android Auto kompatible Smartphones mit entsprechendem Betriebssystem ins Fahrzeug integrieren und z.B. über Sprachsteuerung bedienen. Unterstützt werden die wichtigsten Anwendungen und ausgewählte Apps inklusive der Navigation. Nur mit COMAND Online (531)	14U	0,00 0,00	○	○
<b>Smartphone Integrationspaket</b> bestehend aus Apple CarPlay™ und Android Auto sowie Mikro-USB und iPhone® Lightning Kabel. Mit dieser Ausstattung lassen sich via Apple CarPlay™ und Android Auto kompatible Smartphones mit entsprechendem Betriebssystem ins Fahrzeug integrieren und z.B. über Sprachsteuerung bedienen. Unterstützt werden die wichtigsten Anwendungen und ausgewählte Apps inklusive der Navigation. Nur mit Audio 20 CD (505/522) Nicht mit Media Interface Kabel Kit (518) oder COMAND Online (531)	14U	416,50 350,00	●	●
<b>Media Interface Kabel Kit</b> Eine universelle Schnittstelle in der Mittelkonsole erlaubt die einfache Anbindung portabler Medien-Player wie iPod® oder iPhone®. Die Audioinhalte können so über die Infotainment-Systeme des Fahrzeugs komfortabel gesteuert und erstklassig wiedergegeben werden.	 518	65,45 55,00	●	●

# Serien- und Sonderausstattung.

## Technik

### Kraftstoffbehälter

Eine größere Reichweite bis zum nächsten Tankstopp ermöglicht der Kraftstoffbehälter mit einem auf 70 l erhöhten Volumen.

Code

Preis Euro  
inkl. MwSt.  
exkl. MwSt.

SLC 200

Mercedes-AMG SLC 43

915

119,00  
100,00

●

●

## Antrieb

### Sport-Abgasanlage

mit zwei Endrohrblenden im Doppelendrohrdesign. Die Sport-Abgasanlage ist noch sportlicher ausgeprägt und verstärkt das emotionale Sounderlebnis. Über die integrierte Abgasklappe lässt sich die Akustik in Verbindung mit den Fahrprogrammen von DYNAMIC SELECT nach persönlichem Wunsch beeinflussen.

Nur mit 9G-TRONIC (421), AMG Line (950) oder Sport-Paket (952)



U21

0,00  
0,00

S

-

### TEMPOMAT

mit variabler Geschwindigkeitsbegrenzung Limiter. Entspanntes und Kraftstoff sparendes Fahren besonders auf langen Strecken ermöglicht der TEMPOMAT mit Limiter. Neben der gewünschten Reisegeschwindigkeit lässt sich auch eine individuelle Höchstgeschwindigkeit vorgeben, um zum Beispiel Tempolimits sicher einzuhalten.

440

0,00  
0,00

S

S

### 9G-TRONIC

inklusive DIRECT SELECT Wählhebel und DIRECT SELECT Lenkradschalt paddles. Mit 9 Vorwärtsgängen ermöglicht dieses Automatikgetriebe Effizienz, Komfort und Dynamik auf einem ganz neuen Niveau. Es begeistert mit sehr schnellen Gangwechseln. Gleichzeitig trägt die 9G-TRONIC dazu bei, den Kraftstoffverbrauch zu senken.

Für Mercedes-AMG SLC 43 mit verkürzten Schaltzeiten



421

2.499,00  
2.100,00

S

S

# Serien- und Sonderausstattung.

## Fahrwerk

### DYNAMIC SELECT

bestehend aus 5 Fahrprogrammen. Eine komfortable, sportliche, besonders sportliche oder ganz individuelle Einstellung des Fahrzeugs lässt sich mit DYNAMIC SELECT per Tastendruck abrufen. Mit dem gewählten Fahrprogramm ändern sich auch Parameter wie die Charakteristik von Motor, Getriebe, Lenkung und Sound.

Nur mit 9G-TRONIC (421)

### AMG DYNAMIC SELECT

ermöglicht die Auswahl von 5 verschiedenen Fahrprogrammen nach Wunsch. Das Fahrprogramm ändert die Charakteristik von Motor, Getriebe, Abgasanlage, Fahrwerk und Lenkung, sodass die dynamische Ausprägung voll zur Geltung kommt.

Zur Auswahl der AMG spezifischen Fahrprogramme Eco, Comfort, Sport, Sport+, Individual



Code Preis Euro  
inkl. MwSt.  
exkl. MwSt.

SLC 200

Mercedes-AMG SLC 43

### Sportfahrwerk

mit Tieferlegung um 10 mm. Durch eine Tieferlegung um 10 mm sowie eine straffere Auslegung von Federung und Dämpfung ermöglicht dieses sportlich abgestimmte Fahrwerk eine dynamischere Fahrweise.

Nicht mit Leichtmetallrädern (39R, R23)

Im Lieferumfang von AMG Line (950) oder Sport-Paket (952) enthalten

### Direktlenkung

mit geschwindigkeitsabhängiger Lenkkraftunterstützung und variabler Lenkübersetzung. Den Komfort einer geschwindigkeitsabhängigen Servolenkung ergänzt die Direktlenkung mit einer vom Lenkwinkel abhängigen variablen Übersetzung. Dies führt zum Beispiel auf kurvenreichen Straßen zu agileren Fahrzeugreaktionen und erhöht bei der Geradeausfahrt die Spurstabilität.

Nicht mit Leichtmetallrädern (39R, R23)



### Fahrdynamik-Paket

mit Tieferlegung um 10 mm inklusive adaptivem Dämpfungssystem, Direktlenkung und ESP® Kurvendynamik-Assistent. Das um 10 Millimeter abgesenkte Fahrwerk inklusive adaptivem Dämpfungssystem, die Direktlenkung mit geschwindigkeitsabhängiger Lenkkraftunterstützung und variabler Lenkübersetzung sowie der ESP® Kurvendynamik-Assistent erhöhen Agilität, Fahrkomfort und Spurstabilität.

### In Verbindung mit AMG Line (950) oder Sport-Paket (952)

Nicht mit Leichtmetallrädern (39R, R23)

Nur mit 9G-TRONIC (421) und DYNAMIC SELECT (B59)



B59

178,50  
150,00

○

S

486

261,80  
220,00

●

-

213

321,30  
270,00

●

-

483

1.416,10  
1.190,00

●

-

1.178,10  
990,00

●

-

# Original-Zubehör.

Bei dem hier beschriebenen Zubehör handelt es sich um einen Auszug aus dem umfangreichen Zubehör-Sortiment für den SLC. Den ausführlichen Zubehör-Katalog mit den genauen Produktbeschreibungen erhalten Sie bei Ihrem Mercedes-Benz Partner oder online unter <http://configurator.mercedes-benz-accessories.com>.

Die angegebenen Preise verstehen sich ohne eventuelle Ein- bzw. Anbaukosten. Änderungen und Irrtümer vorbehalten.



## Exterieur

	Bild-Nr.	Teilenummer	Preis Euro inkl. MwSt. exkl. MwSt.
<b>45,7 cm (18") Leichtmetallrad im 5-Doppelspeichen-Design</b> tremolit-metallic lackiert und glanzgedreht mit VA/HA 225/40 R18 auf 7,5J x 18 ET42	1	A172 401 2000 7X44	<b>375,00</b> 315,13
<b>40,6 cm (16") Leichtmetallrad im 7-Speichen-Design</b> sterlingsilber lackiert mit VA/HA 205/60 R16 auf 7J x 16 ET38	2	A212 401 1702 9709	<b>269,00</b> 226,05
<b>40,6 cm (16") Leichtmetallrad im 6-Speichen-Design</b> titansilber lackiert mit VA/HA 205/55 R16 auf 7J x 16 ET37,5	3	A172 401 1302 9765	<b>265,00</b> 222,69
<b>Schneekette, RUD-matic DISC</b>		A204 583 0116	<b>349,00</b> 293,28
<b>Heckspoiler, grundiert</b> Nicht mit Mercedes-AMG SLC 43	4	A172 793 0000	<b>381,00</b> 320,17
<b>Finnenaufsätze für die Motorhaube, 6-teilig, hochglanzverchromt</b>	5	A172 880 0082	<b>161,00</b> 135,29
<b>Radsicherungssatz mit 4 Radsicherungen und 1 Schlüssel</b>		A001 990 1607	<b>69,00</b> 57,98
<b>Radnabenabdeckung, Stern mit Lorbeerkranz, schwarz</b>	6	A171 400 0125 9040	<b>14,49</b> 12,18
<b>Radnabenabdeckung, Stern erhaben, schwarz</b>	7	B6 647 0200	<b>14,49</b> 12,18
<b>Radnabenabdeckung, Stern erhaben, titansilber</b>		B6 647 0202	<b>10,90</b> 9,16
<b>Ventilzierkappe, Set, 4-teilig, chrom</b>	8	B6 647 2002	<b>13,49</b> 11,34
<b>Bordwerkzeug</b>		B6 685 0788	<b>66,00</b> 55,46
<b>Reifenluftdruckprüfer, schwarz</b>		B6 658 8140	<b>23,00</b> 19,33





# Original-Zubehör.

## Interieur

	Bild-Nr.	Teilenummer	Preis Euro inkl. MwSt. exkl. MwSt.
<b>Garmin® Map Pilot</b> Nur mit Audio 20 CD inklusive Vorrüstung für Garmin® MAP PILOT (522)		A218 906 9202	<b>595,00</b> 500,00
<b>Kindersitz BABY-SAFE plus II, mit AKSE, schwarz, Limited Black, bis 13 kg</b>	<b>1</b>	A000 970 1302	<b>319,00</b> 268,07
<b>Kindersitz DUO plus, mit ISOFIX, schwarz, Limited Black, 9 bis 18 kg</b>	<b>2</b>	A000 970 1702	<b>377,00</b> 316,81
<b>Kindersitz KIDFIX XP, mit ISOFIT, schwarz, Limited Black, 15 bis 36 kg</b>	<b>3</b>	A000 970 2302	<b>300,00</b> 252,07
<b>Allwettermatten CLASSIC, Fahrer-/Beifahrermatte, 2-teilig, schwarz</b>	<b>4</b>	A172 680 6301 9G33	<b>81,00</b> 68,07
<b>Ripsmatten CLASSIC, Fahrer-/Beifahrermatte, 2-teilig, schwarz</b>	<b>5</b>	A172 680 1848 9G32	<b>66,00</b> 55,46

## Cargo und Care

<b>Kofferraumwanne, flach, schwarz</b>	<b>6</b>	A172 814 0041	<b>82,00</b> 68,91
<b>Zick-Zack-Ladekantenschutz, schwarz</b>	<b>7</b>	A253 693 1900	<b>40,00</b> 33,61
<b>Einkaufsbox, klappbar, anthrazit</b>		A203 840 0020	<b>11,00</b> 9,24
<b>Gepäckfixierung, schwarz</b>		A000 987 0400	<b>21,00</b> 17,65
<b>Ladegerät mit Ladeerhaltungsfunktion, 25A</b>	<b>8</b>	A000 982 0321	<b>379,00</b> 318,49
<b>Ladegerät mit Ladeerhaltungsfunktion, 5A, für Bleisäure- und Lithiumbatterien</b>		A000 982 3021	<b>99,00</b> 83,19



# Weitere technische Daten.

Typ	Leergewicht/ Zuladung <sup>3</sup> (kg)	Zulässiges Gesamtgewicht (kg)	Anhängelast (kg)	Tankinhalt/ davon Reserve (l)
Benziner				
SLC 200	1.480/315	1.795	-	60/8
Mercedes-AMG SLC 43	1.595/295	1.890	-	60/7

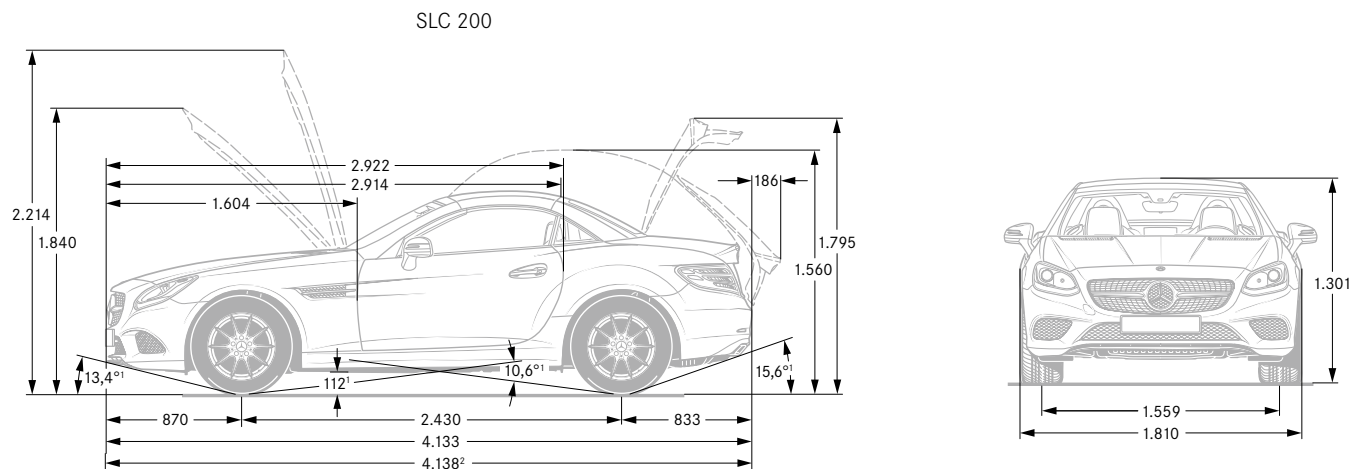

<sup>1</sup> Bei zulässigem Gesamtgewicht    <sup>2</sup> Inkl. Kennzeichen-Adapter (5 mm)

<sup>3</sup> Masse des Kraftfahrzeugs in fahrbereitem Zustand mit dem zu mindestens 90 % seines Fassungsvermögens gefüllten Kraftstofftank, zuzüglich der Masse des Fahrers (per Gesetz pauschal mit 75 kg veranschlagt), des Kraftstoffs und der Flüssigkeiten, ausgestattet mit der Standardausrüstung gemäß den Herstellerangaben sowie, sofern vorhanden, der Masse des Aufbaus, des Führerhauses, der Anhängervorrichtung und des Ersatzrads/der Ersatzräder sowie des Werkzeugs. Sonderausstattungen, Zusatzausrüstungen und Zubehör können einen Einfluss auf Gewicht, verbleibende Nutzlast, Rollwiderstand, Aerodynamik usw. haben und damit auch die Verbrauchs- und CO<sub>2</sub>-Werte beeinflussen.

# Service.

## Mercedes-Benz KomfortService-Paket

Ihr Mercedes-Benz Service sorgt dafür, dass vom ersten Kilometer an die Sicherheit, Zuverlässigkeit und der Wert Ihres Mercedes bestmöglich bewahrt werden. So genießen Sie mit unserem KomfortService-Paket vielfältige Leistungen – und sind damit jederzeit einfach entspannt. Das KomfortService-Paket umfasst alle Wartungsarbeiten sowie bei Bedarf definierte Verschleißreparaturen<sup>1</sup> z. B. für 36 Monate und 45.000 km nur:

<sup>1</sup> Gemäß den jeweiligen Bedingungen des KomfortService-Pakets.

<sup>2</sup> Ausgenommen: Teilnahme an Fahrveranstaltungen mit Renncharakter oder aus den dazugehörigen Übungsfahrten

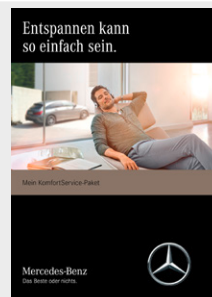

Preis/Monat  
inkl. 19% MwSt.

65,00

77,00<sup>1, 2</sup>

SLC 200

Mercedes-AMG SLC 43

## Mercedes-Benz Garantie-Paket

Verlängern Sie ganz einfach Ihren Schutz vor unvorhersehbaren Reparaturen. Das Mercedes-Benz Garantie-Paket gibt Ihnen nach Ablauf der Neufahrzeug-Garantie finanzielle Sicherheit. Sie können es günstig bereits beim Neufahrzeugkauf oder erst zu einem späteren Zeitpunkt abschließen und bis ins 12. Laufjahr Ihres Fahrzeugs immer wieder verlängern. Sie sichern sich damit umfangreiche Garantie- und Reparaturleistungen<sup>3</sup> von Ihrem Mercedes-Benz Service.

<sup>3</sup> Gemäß den jeweiligen Bedingungen des Garantie-Pakets.

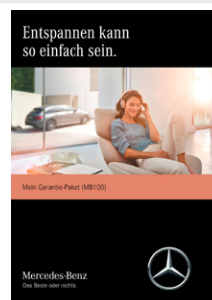

Kaufpreis  
inkl. 19% MwSt.

309,00

749,00

749,00

1.695,00

1.199,00

2.999,00

●

–

●

–

●

–

–

●

–

●

–

●

Garantie-Paket 12 Monate

Garantie-Paket 24 Monate

Garantie-Paket 36 Monate

● lieferbar gegen Mehrpreis

○ als Sonderausstattung ohne Mehrpreis lieferbar

S Serienausstattung

– nicht lieferbar

# Finanzdienstleistungen und Versicherungen.

## Mercedes-Benz Bank

Profitieren Sie von der Mercedes-Benz Qualität, Zuverlässigkeit und Sicherheit auch in Ihren finanziellen Angelegenheiten. Mit unseren Finanzierungs- und Leasingprodukten haben Sie flexible Möglichkeiten, sich Ihren Wunsch eines neuen Mercedes zu erfüllen. Und unsere Versicherungen bieten zuverlässigen Schutz für Ihr Auto und Ihr Budget. Darüber hinaus runden Produkte zum Anlegen das Angebot ab.

Erfahren Sie mehr unter [www.mercedes-benz-bank.de](http://www.mercedes-benz-bank.de)



## Mobilität aus einer Hand

Wählen Sie die individuelle Kombination, die zu Ihrem Leben passt.

Mit Business-Leasing plus für Firmenkunden und Privat-Leasing plus für Privatkunden erhalten Sie Leasing und Versicherung in einer festen monatlichen Rate.

Bei der Plus3-Finanzierung entscheiden Sie am Vertragsende, ob Sie Ihr Fahrzeug behalten, verkaufen oder zum vertraglich garantierten Restwert\* zurückgeben möchten. Und für Ihren flexiblen Mobilitätsbedarf ermöglicht Ihnen Mercedes-Benz Rent den Mercedes Ihrer Wahl zur Miete.

\*Diese Option beruht auf einer Zusatzvereinbarung zwischen Ihnen und Ihrem Händler.



## MercedesCard

Die neue MercedesCard\* ist auf höchste Ansprüche zugeschnitten. Mit der MercedesCard bezahlen Sie weltweit komfortabel und profitieren von Reise- und Versicherungsleistungen, automobilen Leistungen, einem attraktiven Bonusprogramm und finanziellen Freiheiten. Und Sie können ganz individuell auch optionale Versicherungen wie ein Reise- oder Shopping-Paket auswählen.

Informieren Sie sich und beantragen Sie die neue MercedesCard unter: <https://mercedescard.bw-bank.de/vergleich/>

\*Kartenherausgebendes Institut und Vertragspartner ist die Landesbank Baden-Württemberg/BW-Bank.



## Mercedes-Benz Autoversicherung

Ein Mercedes sollte auch wie ein Mercedes versichert sein. Aus diesem Grund sichert die Mercedes-Benz Autoversicherung\* Ihren Wagen nicht nur umfassend ab.

Im Schadenfall wird Ihr Mercedes außerdem stets nach Herstellervorgaben in einer Mercedes-Benz Werkstatt repariert.

\*Versicherer: HDI Versicherung AG, vermittelt durch die Mercedes-Benz Bank AG. Es gelten die allgemeinen Versicherungsbedingungen.

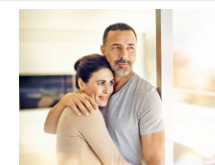

## Kaufpreisschutz

Erweitern Sie die Leistungen Ihrer Vollkaskoversicherung. Der Kaufpreisschutz\* schließt bei Totalschaden, Diebstahl oder Zerstörung bis zu 48 Monate lang die Lücke zwischen Kaufpreis und Wiederbeschaffungswert. So dreht der Kaufpreisschutz quasi die Zeit zurück und der ursprüngliche Kaufpreis steht Ihnen für den Kauf eines neuen Fahrzeugs erneut zur Verfügung.

\*Versicherer: Zurich Insurance plc NDL für Deutschland, vermittelt durch die Mercedes-Benz Bank AG. Es gelten die allgemeinen Versicherungsbedingungen.

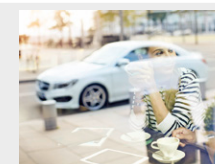

# Fahrzeugabholung.

Besuchen Sie die Erfinder des Automobils und erleben Sie Ihre ganz persönlichen Sternstunden in einem der Mercedes-Benz Kundencenter. Erfahren Sie hautnah, wie wir mit modernster Technik Fahrzeuge nach den individuellen Wünschen unserer Kunden entstehen lassen, und nehmen Sie an einer Werkbesichtigung durch unsere Automobilfertigung teil!

## Mercedes-Benz Kundencenter Bremen

Erleben Sie das Werk in Bremen als Kompetenzzentrum der C-Klasse: Limousine, T-Modell, Coupé, Cabriolet und GLC oder als Sportwagenschmiede für SL, SLC, E-Klasse Coupé und E-Klasse Cabriolet. Lernen Sie unseren Geländewagen-Parcours „The Rock“ kennen und stellen Sie den GLC auf die Probe. Das Kundencenter freut sich darauf, seinen Gästen einen unvergesslichen Tag zu bereiten.

Die Abholung Ihres neuen SLC-Roadsters ist im Mercedes-Benz Kundencenter Bremen für Sie kostenlos.

Im Holter Feld  
28309 Bremen  
Telefon: +49 421 419-5350  
E-Mail:  
kundencenter.bremen@daimler.com



## Mercedes-Benz Kundencenter Rastatt

Gehen Sie mit auf Entdeckungstour und werden Sie Zeuge, wie die A- und B-Klasse sowie der GLA im Mercedes-Benz Werk Rastatt, dem Kompetenzzentrum der Kompaktfahrzeuge, entstehen. Auf dem neuen Erlebnis-Parcours „A-Rock“ wird das Fahren zum Abenteuer. Offroad Begeisterte können sich hier von der Qualität des im Werk Rastatt produzierten GLA selbst überzeugen. Erleben Sie bei uns einen Tag wie keinen anderen! Wir freuen uns auf Sie.

Die Abholung Ihres neuen SLC-Roadsters ist im Mercedes-Benz Kundencenter Rastatt gegen einen Aufpreis von 392,70 € (inklusive Mehrwertsteuer) möglich.

Gottlieb-Daimler-Straße  
76437 Rastatt  
Telefon: +49 7222 9123388  
E-Mail:  
kundencenter.rastatt@daimler.com



## Mercedes-Benz Kundencenter Sindelfingen

Das Mercedes-Benz Werk Sindelfingen ist Kompetenzzentrum für Fahrzeuge der Ober- und Luxusklasse. Hier entstehen S- und E-Klasse sowie CLS und Mercedes-AMG GT. Im Kundencenter in Sindelfingen trifft Tradition auf Moderne. Seit 1953 können Kunden auf Wunsch ihren neuen Mercedes direkt im Werk in Empfang nehmen. Die neu gestalteten Räumlichkeiten des Kundencenters bieten Ihnen mehr Anlass denn je für einen Besuch. Überzeugen Sie sich selbst!

Die Abholung Ihres neuen SLC-Roadsters ist im Mercedes-Benz Kundencenter Sindelfingen gegen einen Aufpreis von 392,70 € (inklusive Mehrwertsteuer) möglich.

Käsbrünnelestraße  
71063 Sindelfingen  
Telefon: +49 7031 90-70403  
E-Mail:  
kundencenter.sindelfingen@daimler.com



## AMG Kundencenter in Affalterbach

Eine Begegnung der unvergesslichen Art erwartet Sie in Affalterbach: Das Headquarter von Mercedes-AMG ist der ideale Ort, um Ihren neuen Traumwagen entgegenzunehmen. In der Heimat der Driving Performance spüren Sie den AMG-Spirit hautnah. Bei einer Werksführung lernen Sie die berühmte Motorenmanufaktur kennen und erleben die Philosophie „One Man - One Engine“ in Aktion. Nach einer Stärkung in der AMG Private Lounge ist es soweit: Ihr Mercedes-AMG erwartet Sie. Genießen Sie den Augenblick! Sobald Sie bereit sind, macht Sie Ihr AMG-Experte mit der Technik vertraut. Und dann starten Sie mit einem vollgetankten Fahrzeug und einer kleinen Überraschung zu Ihrer ersten Fahrt.

Die Abholung Ihres neuen AMG-Fahrzeugs ist im Kundencenter Affalterbach gegen einen Aufpreis von 892,50 € (inklusive Mehrwertsteuer) möglich.

Mercedes-AMG GmbH  
Daimlerstraße 1  
71563 Affalterbach  
Telefon: +49 7144 -302 0  
E-Mail:  
fahrzeugabholung-amg@daimler.com



Fragen Sie Ihren Mercedes-Benz Vertragspartner zu näheren Details.

# Mercedes me connect.

Mercedes me connect ermöglicht es Ihnen, sich überall und jederzeit mit Ihrem Mercedes zu verbinden.

## Mercedes-Benz Notruf

Das automatisch oder manuell ausgelöste Mercedes-Benz Notrufsystem kann die Zeitspanne zwischen Unfallzeitpunkt und dem Eintreffen der Rettungskräfte entscheidend verkürzen.

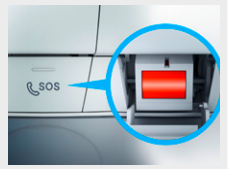

## Basisdienste

Wartungsmanagement, Unfallmanagement, Pannenmanagement, Telediagnose, Fahrzeugferndiagnose.

## Remote Online Dienste

(Sonderausstattung bei Audio 20/Serie bei COMAND Online. Für 3 Jahre, danach verlängerbar über Mercedes me Portal.)

Geografische Fahrzeugüberwachung, Fahrzeugortung und -standort, Türferschließung und -entriegelung,

Fernabfrage Fahrzeugstatus, Programmierung Standheizung/-belüftung – falls eingebaut. In Verbindung mit Navigation ist „Tür-zu-Tür-Navigation“ möglich.

(Remote Online Dienste können für Audio 20 auch nachträglich in Einzelpaketen „Fahrzeug-Setup“ und/oder „Fahrzeug-Monitoring“ im Mercedes me connect Store zugebucht werden.)

Weitere Informationen im Mercedes me Portal.

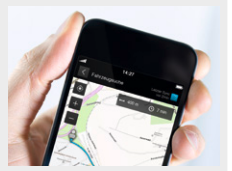

## Fahrzeug-Setup

Fernabfrage Fahrzeugstatus (Kilometerstand, Reifendruck, Tankfüllung etc.), Türferschließung und -entriegelung,

Programmierung Standheizung/-belüftung (228) – falls eingebaut – über das Smartphone oder den PC.

(Nur im Mercedes me connect Store verfügbar)

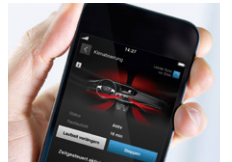

## Fahrzeug-Monitoring

Fahrzeugstandort anzeigen; Fahrzeugortung ermittelt die Position des Fahrzeugs über das Internet; geografische Fahrzeugüberwachung überprüft, ob das Fahrzeug einen vorher definierten Bereich verlässt bzw. in diesen einfährt. In Verbindung mit Navigation ist „Tür-zu-Tür-Navigation“ möglich. (Nur im Mercedes me connect Store verfügbar)

## Live Traffic Information

Für eine dauerhafte Nutzung des Dienstes Live Traffic Information ist eine Registrierung im Mercedes me Portal sowie die Zustimmung zu den Nutzungsbedingungen für die Mercedes me connect Dienste notwendig. Zusätzlich muss das Fahrzeug mit dem Benutzerkonto verknüpft werden. Danach ist Live Traffic Information bis zu 3 Jahre kostenfrei nutzbar und kann im Anschluss kostenpflichtig verlängert werden.

## Mercedes-Benz Apps

Aktuell sind folgende Apps verfügbar:

Tuneln Internet Radio

Wetter

Lokale Suche

POI herunterladen



Ihr Weg, um diese Dienste nutzen zu können:

Rufen Sie die Seite Mercedes me connect (<https://me.mercedes-benz.com>) auf und klicken Sie dann auf „Registrieren“. Geben Sie jetzt die geforderten Daten ein und klicken

Sie anschließend auf „Registrieren“. Im Anschluss erhalten Sie eine E-Mail. Klicken Sie in dieser auf den Link „Registrierung abschließen“ und legen Sie Ihr individuelles Passwort fest.

Klicken Sie nun auf „Nutzungsbedingungen akzeptieren“. Lesen Sie die Nutzungsbedingungen durch und akzeptieren Sie diese. Ihr Fahrzeug können Sie nun mit Ihrem Profil bei Ihrem Mercedes-Benz Partner verknüpfen lassen. Hierfür ist Ihre E-Mail-Adresse, der Fahrzeugschein und der Ausweis notwendig. Richten Sie sich anschließend auf Ihrem Smartphone/Tablet die Seite <http://connect.mercedes.me> ein oder laden Sie die Mercedes App me auf Ihr Smartphone, um die Dienste bequem von überall zu nutzen.



**Mercedes-Benz ist einer der Gründungspartner der Stiftung „Laureus Sport for Good Foundation“.**

Seit der Stiftungsgründung im Jahr 2000 unterstützt und fördert Mercedes-Benz die Ziele und Werte dieses weltweiten, gemeinnützigen Programms: mit sozialen Sportprojekten das Leben von benachteiligten oder kranken Kindern und Jugendlichen zu verbessern. Laureus wurde zu einem grundlegenden Bestandteil der gesellschaftlichen Verantwortung von Mercedes-Benz. Jeder neue Mercedes ist daher ein Botschafter dieser Werte. Mit dem Kauf eines Mercedes unterstützen Sie die Stiftung „Laureus Sport for Good Foundation“.

**Speicherung technischer Daten im Fahrzeug:** Elektronische Fahrzeugkomponenten (z.B. Airbag-Steuergerät, Motorsteuergerät, etc.) enthalten Datenspeicher für technische Fahrzeugdaten, wie z. B. Meldungen im Falle von Funktionsstörungen, Geschwindigkeit des Fahrzeuges, Bremsstärke oder Funktionsweise von Rückhalte- und Fahrerassistenz-Systemen im Falle eines Unfallereignisses (Audio- und Videodaten werden nicht gespeichert). Die Daten werden flüchtig, punktuell als Momentaufnahme z.B. im Falle einer Störungsmeldung, über einen sehr kurzen Aufzeichnungszeitraum (maximal wenige Sekunden) z.B. im Falle eines Unfalls oder in zusammengefasster Form z.B. zur Bewertung der Bauteilbeanspruchung gespeichert. Die gespeicherten Daten können über Schnittstellen im Fahrzeug ausgelesen, von geschulten Technikern zur Diagnose und Behebung etwaiger Funktionsstörungen oder vom Hersteller zur Analyse und zur weiteren Verbesserung von Fahrzeugfunktionen verarbeitet und genutzt werden. Auf Wunsch des Kunden können Daten auch als Basis für weitere optionale Dienstleistungen dienen. Eine Übertragung der Daten aus dem Fahrzeug heraus an den Hersteller bzw. Dritte erfolgt grundsätzlich nur aufgrund gesetzlicher Erlaubnis (z.B. Fahrzeugnotruf e-Call), oder aufgrund vertraglichen Einverständnisses mit dem Kunden unter Berücksichtigung des Datenschuttsrechts. Weitere Informationen zu gespeicherten Daten im Fahrzeug befinden sich in der Betriebsanleitung des Fahrzeugs. Diese finden Sie gedruckt und interaktiv im Fahrzeug oder online unter [www.mercedes-benz.de/betriebsanleitung](http://www.mercedes-benz.de/betriebsanleitung).

Nach Redaktionsschluss können sich am Produkt Änderungen ergeben haben.

Daimler AG, Mercedes-Benz Cars Vertrieb Deutschland, Mühlenstraße 30, 10243 Berlin, MBD/VPP 0101 · 0518 / 37 · Ausgabe 1

[www.mercedes-benz.de](http://www.mercedes-benz.de)